

**2024**

- ✓ **Schneller**  
Plus rapide
- ✓ **Innovativer**  
Plus innovant
- ✓ **Günstiger**  
Plus économique
- ✓ **Designstark**  
Fort en design
- ✓ **Überzeugend**  
Convaincant





## Willkommen bei der SHARKGROUP – Ihrer innovativen Unternehmensgruppe rund um den Boden

Innovative Profile, professionelles Werkzeug, und unvergleichbar schöne Bodenbeläge sind unsere Leidenschaft. In der **SHARKGROUP** vereint sich die geballte Kraft und das gebündelte Bodenbelags-Know-How von drei führenden Marken. Jede von ihnen ist dabei führend in ihrem Bereich und macht die **SHARKGROUP** zu Ihrem herausragend starken Partner, denn wir bieten Ihnen alles aus einer Hand. Profitieren Sie vom Service und der Erfahrung eines Schweizer Familienunternehmens, dessen Herz für sämtliche Themen rund um den Boden schlägt.

Erfahre jetzt mehr unter **SHARKGROUP.swiss**

## Bienvenue chez SHARKGROUP – le groupe qui innove pour vos sols

Des profils novateurs, des outils professionnels et des revêtements de sol d'une beauté incomparable, telles sont nos passions. **SHARKGROUP** concentre la puissance et le savoir-faire de trois grandes marques de revêtements de sol leaders dans leur domaine. Grâce à elles, **SHARKGROUP** est votre partenaire privilégié, qui vous propose tous ses produits en direct. Profitez du service et de l'expérience d'une entreprise familiale suisse dont le cœur bat pour tout ce qui concerne les sols.

Pour en savoir plus, rendez-vous sur **SHARKGROUP.swiss**



### Directa – Schneller. Innovativer. Günstiger.

Entdecken Sie bei DIRECTA das innovativste Sockel- und Profilsortiment der Schweiz! Wir bieten zahlreiche patentierte Eigenentwicklungen mit technischer Raffinesse und höchsten Ansprüchen an Design und Material. Die Nähe zu unserer Produktionsstätte ermöglicht eine kontinuierliche Überwachung und garantiert stets gleichbleibend höchste Qualität.

Mit einem umfangreichen Sortiment und einem engagierten Kundenservice sowie unserem kompetenten Aussendienstteam stehen wir Ihnen jederzeit zur Seite, um maßgeschneiderte Lösungen anzubieten. Dank unseres effizienten Logistiksystems garantieren wir schnellste Lieferzeiten innerhalb von 24 Stunden oder sogar mit unserem Overnight-Service bis 7:00 Uhr morgens. Entdecken Sie jetzt unser beeindruckendes Sortiment und lassen Sie sich von unseren erstklassigen Produkten und exzellenten Serviceleistungen überzeugen!



### Directa – Plus rapide. Plus innovant. Plus économique.

Découvrez chez Directa la gamme de plinthes et de profils la plus innovante de Suisse! Nous proposons de nombreux développements brevetés de notre propre conception, à la pointe de la technique et avec les plus hautes exigences en matière de design et de matériaux. La proximité de notre site de production permet une surveillance continue et garantit toujours une qualité supérieure constante.

Grâce à notre gamme très variée et à notre service clientèle engagé, ainsi qu'à notre équipe compétente du service externe, nous sommes toujours à vos côtés pour vous proposer des solutions sur mesure. Notre système logistique efficace nous permet de vous garantir des délais de livraison dans les 24 heures ou même avant 7 heures le lendemain matin avec notre service Overnight. Découvrez dès maintenant notre impressionnante gamme et laissez-vous convaincre par nos produits de première qualité et nos excellentes prestations de service!



## Ihr Aussendienst-Team

Votre équipe du service externe



**Jürg Frei**

Verkaufsleiter DIRECTA  
Region Süd-Ostschweiz  
Chef de vente DIRECTA  
Région de la Suisse du sud-est

📞 079 847 98 40  
✉️ juerg.frei@sharkgroup.swiss

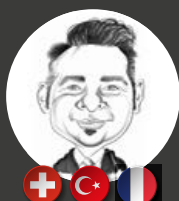

**Serdar Ertekin**

Region Basel, Mittelland  
Région de Bâle, plateau central

📞 079 412 88 23  
✉️ serdar.ertekin@sharkgroup.swiss

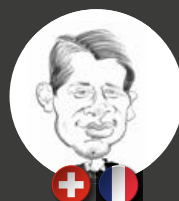

**Luca Freiburghaus**

Region Bern, Wallis D  
Région de Berne, Valais allemand

📞 079 913 30 76  
✉️ luca.freiburghaus@sharkgroup.swiss



**Salvador Ortiz**

Region Zürich bis Tessin  
Région de Zurich au Tessin

📞 079 767 53 78  
✉️ salvador.ortiz@sharkgroup.swiss



**Marc Maeder**

Region Westschweiz  
Région de la Suisse romande

📞 078 897 88 00  
✉️ marc.maeder@sharkgroup.swiss



**Didier Hofmann**

Region Genf, Lausanne und Wallis  
Région de Genève, Lausanne,  
Valais français

📞 078 881 27 08  
✉️ didier.hofmann@sharkgroup.swiss

## Ihr Innendienst-Team

Votre équipe du service interne

✉️ info@sharkgroup.swiss

📞 043 333 46 46



**Sabrina Usseglio**

Kundenbetreuung Innendienst  
Suivi de la clientèle service interne



**Claudia Schwab**

Kundenbetreuung Innendienst  
Suivi de la clientèle service interne



**Marina Delli Colli**

Kundenbetreuung Innendienst  
Suivi de la clientèle service interne



**Lea Steinbacher**

Kundenbetreuung Innendienst  
Suivi de la clientèle service interne



**Jordan Mollica**

Kundenbetreuung Innendienst  
Suivi de la clientèle service interne



**Martina Lopez**

Kundenbetreuung Innendienst  
Suivi de la clientèle service interne



**Erika Kuster**

Kundenbetreuung Musterversand  
Envoi des échantillons de service  
à la clientèle



**Gabriela Stierli**

Kundenbetreuung Musterversand  
Envoi des échantillons de service  
à la clientèle



**Stephanie Stark**

Stv. Leiterin Kundenbetreuung  
Responsable adjointe  
du service clientèle

## Brand-Management



**Rahel Bachmann**

Leiterin Kundenbetreuung  
Stv. Brand Managerin DIRECTA  
Responsable du service clientèle  
Directrice de marque adjointe DIRECTA

✉️ rahel.bachmann@sharkgroup.swiss

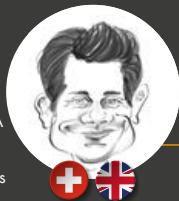

**Moritz Mühlebach**

Brand Manager DIRECTA  
CEO SHARKGROUP AG  
Directeur de la marque DIRECTA  
CEO SHARKGROUP AG

✉️ moritz.muehlebach@sharkgroup.swiss

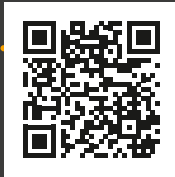

14:06 sharkgroupag Für die nächsten 2 Tage sind wir an der floor expo voranda by Sharkgroup in Bulle...



Wir freuen uns, das 10 jährige Jubiläum von Ingo Seemayer, dem Vortragsleiter der Gesellschaft...



Gefällt 19 Mal



sharkgroupag Sch... eine Designboje erobern nicht nur das Land sondern auch die...



Gefällt 26 Mal sharkgroupag Letzten Samstag hat unser traditioneller Weihnachtsbaum-Ereignis stattgefunden!



Gefällt 22 Mal sharkgroupag Letzten Freitag waren einige unserer Sharkys am @octoberfest zu erleben!



und Fabio aus unserer Einkaufszustellung helfen heute bei der Inventur von Direct



sharkgroupag



**2003**

- **Gründung**  
Fondation
- **Anstellung erste Mitarbeiterin Verkaufs-Innendienst**  
Engagement de la première collaboratrice au service de vente interne
- **Erstes Lager mit 50 m<sup>2</sup>**  
Premier entrepôt de 50 m<sup>2</sup>
- **Erster Versand Produkteübersicht, Online-Shop**  
Première expédition d'un catalogue, boutique en ligne



**2013**

- **Aufstockung Verkaufs-Innendienstteam auf vier Personen**  
Augmentation de l'équipe du service interne des ventes à quatre personnes



**2009**



- **Zusätzliche Bürofläche**  
Agrandissement des bureaux
- **Produkteinführung CONTEGO Designsockel**  
Lancement du produit CONTEGO plinthes design



**2004**



- **Produkteinführung SCREASY Sockelschrauben**  
Lancement du produit SCREASY vis de plinthe

**2011**

- **Erster Musterkoffer**  
Première mallette de démonstration
- **Umzug Lager Wespe Tuggen**  
Déménagement de l'entrepôt Wespe Tuggen

**2006**

- **Lagerumzug zu BLB Logistik**  
Déménagement de l'entrepôt chez BLB Logistik
- **Redesign Firmenlogo**  
Refonte du logo



**2012**



- **Produkteinführung CAVUM Profilerie**  
Lancement de produit CAVUM série de profilés
- **Erster Verkaufsleiter**  
Premier directeur commercial



**2010**

- **Übernahme Sponsoring Scott MTB Racing-Team**  
Début du sponsoring Scott MTB Racing-Team
- **Produkteinführung alunox**  
Lancement de produit alunox



**2004**

- **Anstellung zweite Mitarbeiterin Verkaufs-Innendienst**  
Engagement de la deuxième collaboratrice au service de vente interne

## Schneller. Innovativer. Günstiger. Und das seit mehr als 20 Jahren!

Begonnen hat alles mit einer mutigen Idee, die gegen alle damals in der Bodenbelagsbranche herrschenden Konventionen versties. Das Konzept, ohne Umwege einzukaufen und der Name Direct Handling waren Programm: Die Ware wurde von der Produktion über das junge Unternehmen direkt an den Verleger vertrieben. Der Mut, das Geschäft anders anzupacken als andere, hat sich gelohnt.

Was vor über 20 Jahren durch einen jungen Visionär begann, hat sich zu einer international tätigen Unternehmensgruppe entwickelt. Viele Meilensteine haben die Firmengeschichte ganz besonders geprägt und dafür gesorgt, dass wir im Jahr 2023 am 16. September unser 20-jähriges Firmenjubiläum feiern konnten.

## Plus rapide. Plus innovant. Plus économique. Et ce depuis plus de 20 ans !

Tout a commencé par une idée audacieuse, qui allait à l'encontre de toutes les conventions en vigueur à l'époque dans la branche des revêtements de sol. Un concept: acheter directement. Un nom: Direct Handling. La jeune entreprise distribuait la marchandise directement du producteur au poseur. Le courage d'aborder les affaires d'une autre manière a porté ses fruits.

Ce qui a commencé il y a plus de 20 ans grâce à un jeune visionnaire est devenu un groupe d'entreprises actif au niveau international. De nombreux jalons ont tout particulièrement marqué l'histoire de l'entreprise. Tant et si bien que nous avons pu fêter notre vingtième anniversaire en 2023, le 16 septembre.

### 2023

- 20-jähriges Firmenjubiläum  
20ème anniversaire de l'entreprise
- Beginn Neubau  
Bodenkompetenzzentrum Oberhasli  
Début de la construction du nouveau centre de compétence pour les sols Oberhasli



**DIRECTA**

### 2024

- Fusion mit **SHARKGROUP AG**  
Fusion avec **SHARKGROUP AG**
- Umbenennung von  
Direct Handling zu **DIRECTA**  
Changement de nom de  
Direct Handling en **DIRECTA**

### 2022

- Aufstockung Verkaufs-  
Innendienstteam auf sieben  
Personen  
Augmentation de l'équipe du  
service interne des ventes  
à sept personnes

### 2021

- Produkteinführung **AQUILEX dropoard®**  
Sockelleisten  
Lancement de produit **AQUILEX dropoard®** plinthes
- Zusammenschluss **SHARKGROUP**  
Aussendienstteam  
Fusion de l'équipe du service externe  
**SHARKGROUP**

**aquilex**.ch

### 2019

- Übernahme zusätzliche Bürofläche mit  
227 m<sup>2</sup>  
Agrandissement des bureaux de 227 m<sup>2</sup>
- Grosser Umbau Showroom, Aufenthaltsraum  
und Büros  
Grande transformation du showroom, de la  
salle commune et des bureaux

### 2017

- Aufstockung Aussendienstteam auf  
vier Personen  
Augmentation de l'équipe du service  
externe à quatre personnes

### 2015

- Aufstockung Aussendienstteam  
auf zwei Personen  
Augmentation de l'équipe du  
service externe  
à deux personnes



### 2016

- Imagefilm  
Film de présentation
- Designsockel.ch Film  
Film Designsockel.ch



**Vielen Dank  
für Ihr Vertrauen!**

**Nous vous  
remercions pour  
votre confiance!**

## Bodenprofile/Profils

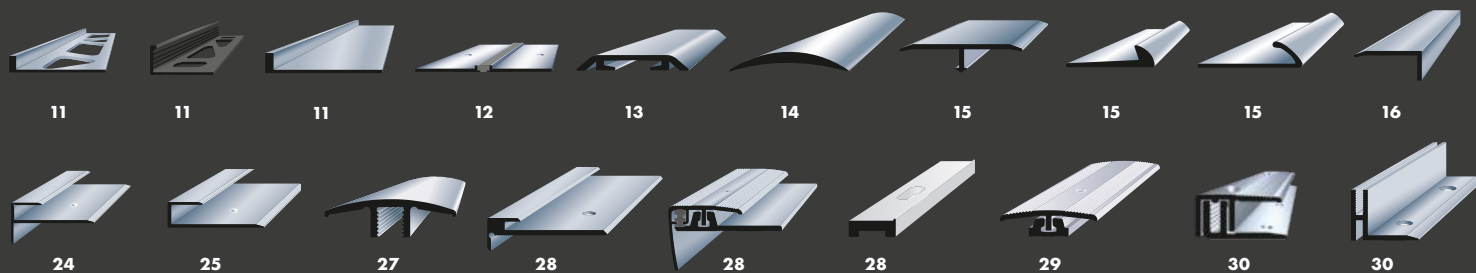

## Alusockel

Plinthes en aluminium

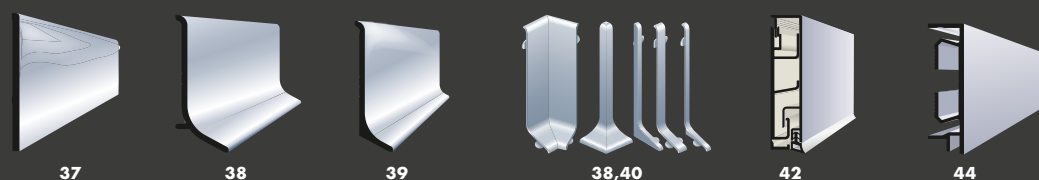

## Kunststoffsockel

Plinthes en plastique

## Holzsockel

Plinthes en bois

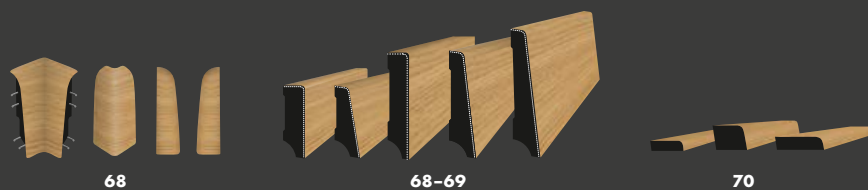

## Zubehör & Montagematerial

Accessoires & Matériel de montage

## Abdeckmaterial & Unterlagen

Matériel de recouvrement & sous-couches





# Up-to-date

SEITE / PAGE 90



**PROTECT SHIELD**  
MAXIMUM SECURITY FOR ALL FLOORS!

# Innovative

SEITE / PAGE 51



# Trendy

SEITE / PAGE 55



Seite/page

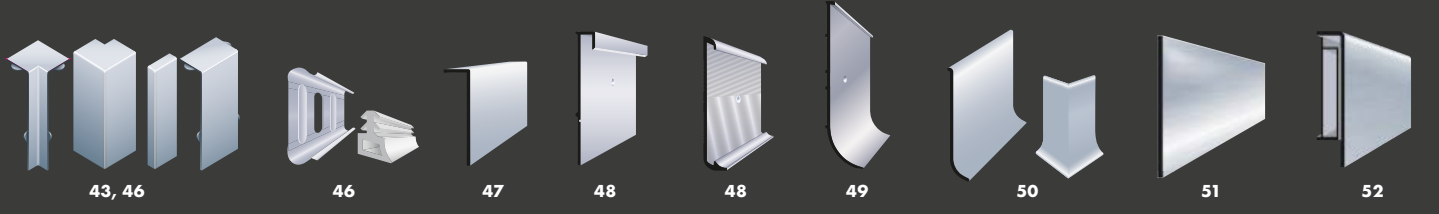
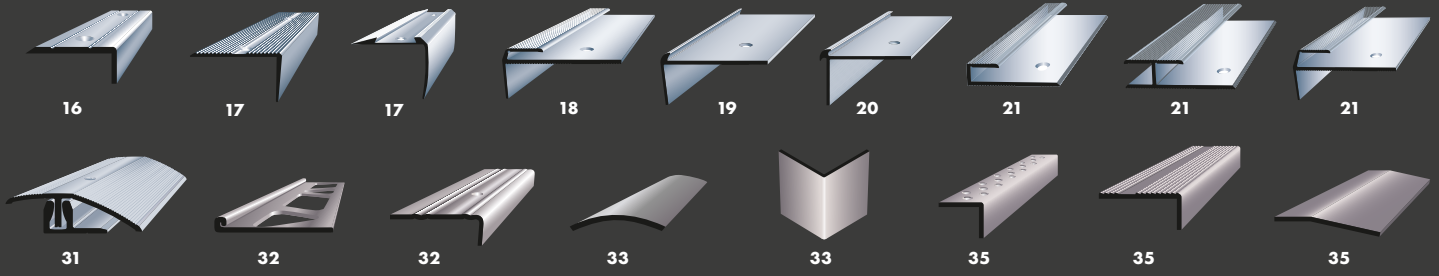

**Winkelabschlussprofile** ✓  
Profils d'arrêt coudé

**Flachprofile** ✓  
Profils plat

**Hohlflachschienen** ✓  
Profils bombé

**Dehnungsfugenprofile** ✓  
Profils spécial pour joints  
de dilatation

**Abschlussprofile** ✓  
Profils de finition

**Treppenprofile** ✓  
Nez de marches

**U-Profile** ✓  
Profils en U

**Clipsysteme** ✓  
Systèmes de clip

**Schraubssysteme** ✓  
Systèmes de vissage

**Edelstahlprofile** ✓  
Profils en inox

**und vieles mehr** ✓  
et bien plus encore

ab/ dès  
CHF  
3.61/m

Winkelabschlussprofile, gestanzt	Mass X	Länge	Stk./Bund	Bund	m/Stk.	m/Bund
Profils d'arrêt coudés et poinçonnés	dimension X	longeur	pc./paquet	paquet	m/pc.	m/paquet
<b>19302 02</b> ■ silber/argent	2.0mm	2.7m	20	54.0m	4.25	<b>3.61</b>
<b>19302 025</b> ■ silber/argent	2.5mm	2.7m	20	54.0m	4.35	<b>3.70</b>
<b>19302 03*</b> ■ silber/argent	3.0mm	2.7m	20	54.0m	4.45	<b>3.78</b>
<b>19302 04*</b> ■ silber/argent	4.5mm	2.7m	20	54.0m	4.75	<b>4.04</b>
<b>19302 05</b> ■ silber/argent	5.0mm	2.7m	20	54.0m	4.85	<b>4.12</b>
<b>19302 06*</b> ■ silber/argent	6.0mm	2.7m	20	54.0m	4.95	<b>4.21</b>
<b>19302 08*</b> ■ silber/argent	8.0mm	2.7m	20	54.0m	5.05	<b>4.29</b>
<b>19302 10*</b> ■ silber/argent	10.0mm	2.7m	20	54.0m	5.15	<b>4.38</b>
<b>19302 11</b> ■ silber/argent	11.0mm	2.7m	20	54.0m	5.30	<b>4.50</b>
<b>19302 12*</b> ■ silber/argent	12.5mm	2.7m	20	54.0m	5.55	<b>4.72</b>
<b>19302 15*</b> ■ silber/argent	12.5mm	2.7m	20	54.0m	5.85	<b>4.97</b>

Staffelpreise auf Seite 26 / Prix échelonnés voir page 26

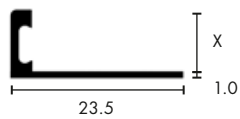

**Höhenangabe = Belagsdicke**  
Indication de la hauteur = épaisseur du revêtement

### Winkelabschlussprofile gerade, gestanzt

Profils d'arrêt coudés droites et poinçonnés

<b>19306 02</b> NEW ■ schwarz/noir	2.0mm	2.5m	10	25.0m	5.25	<b>4.46</b>
<b>19306 025</b> NEW ■ schwarz/noir	2.5mm	2.5m	10	25.0m	5.35	<b>4.55</b>
<b>19306 03</b> NEW ■ schwarz/noir	3.0mm	2.5m	10	25.0m	5.45	<b>4.63</b>
<b>19306 10</b> NEW ■ schwarz/noir	10.0mm	2.5m	10	25.0m	6.15	<b>5.23</b>
<b>19306 11</b> NEW ■ schwarz/noir	11.0mm	2.5m	10	25.0m	6.30	<b>5.36</b>
<b>19306 15</b> NEW ■ schwarz/noir	15.0mm	2.5m	10	25.0m	6.85	<b>5.82</b>

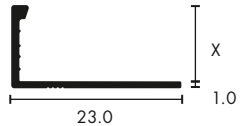

**Höhenangabe = Belagsdicke**  
Indication de la hauteur = épaisseur du revêtement

ab/ dès  
CHF  
3.91/m

### Winkelabschlussprofile gerade, gestanzt

Profils d'arrêt coudés droites et poinçonnés

<b>19300 05</b> ■ silber/argent	5.0mm	2.7m	20	54.0m	4.60	<b>3.91</b>
<b>19300 08</b> ■ silber/argent	8.0mm	2.7m	20	54.0m	5.00	<b>4.25</b>
<b>19300 10</b> ■ silber/argent	10.0mm	2.7m	20	54.0m	5.35	<b>4.55</b>
<b>19300 11</b> ■ silber/argent	11.0mm	2.7m	20	54.0m	5.60	<b>4.76</b>
<b>19300 12</b> ■ silber/argent	12.0mm	2.7m	20	54.0m	5.95	<b>5.06</b>
<b>19300 15</b> ■ silber/argent	15.0mm	2.7m	20	54.0m	6.90	<b>5.86</b>

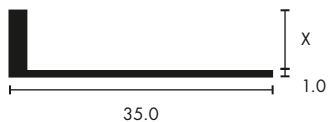

**Höhenangabe = Belagsdicke**  
Indication de la hauteur = épaisseur du revêtement

ab/ dès  
CHF  
3.61/m

### Winkelabschlussprofile gerade, ungestanzt

Profils d'arrêt coudés droites sans poinçonnés

<b>19302 U02</b> ■ silber/argent	2.0mm	2.7m	20	54.0m	4.25	<b>3.61</b>
<b>19302 U025</b> ■ silber/argent	2.5mm	2.7m	20	54.0m	4.35	<b>3.70</b>
<b>19302 U03</b> ■ silber/argent	3.0mm	2.7m	20	54.0m	4.60	<b>3.91</b>
<b>19302 U045</b> ■ silber/argent	4.5mm	2.7m	20	54.0m	4.75	<b>4.04</b>

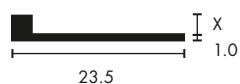

**Höhenangabe = Belagsdicke**  
Indication de la hauteur = épaisseur du revêtement



- **robuster Kantenschutz**  
protection robuste des arêtes
- **für viele Belagsstärken erhältlich**  
disponibles pour diverses épaisseurs de revêtements
- **gestanzt für Klebe- und Mörtelmontage**  
poinçonnés pour le montage collé ou au mortier

\* Winkelabschlussprofile in  
Messing blank auf Anfrage erhältlich

\* Cornières de finition en laiton brut  
disponibles sur demande

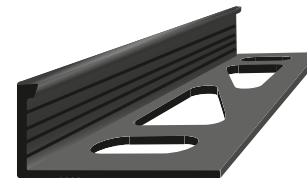

Winkelabschlussprofile in Edelstahl  
siehe Seite 32

Profils d'arrêt coudés inox, voir page 32

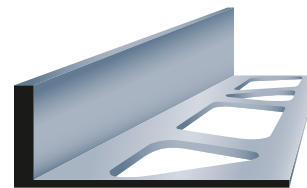

- **beidseitig gleicher sichtbarer Radius**  
rayon apparent similaire des deux côtés



# Dehnungsfugenprofile Profils pour joints de dilatation

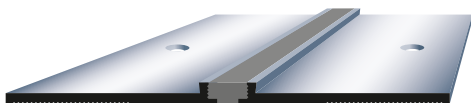

ab/dès  
CHF  
16.74/m

Mass dimension Länge longueur Stk./Bund pc./paquet Bund paquet m/Stk. m/pc. m/Bund m/paquet

## Dehnungsfugenprofile mit breiter Auflage, Silikon grau

Profils speciaux pour joints de dilatation poinçonnés, silicone grise

Code	Color	Mass dimension	Länge longueur	Stk./Bund pc./paquet	Bund paquet	m/Stk. m/pc.	m/Bund m/paquet
19303 022	blank/brut	2.2 mm	2.5 m	20	50.0 m	19.70	16.74
19303 028	blank/brut	2.8 mm	2.5 m	20	50.0 m	20.45	17.38

- **professionelle Übernahme von Dehnungsfugen**  
reprise professionnelle des joints de dilatation
- **erhöhte Flexibilität dank Silikon einlage**  
meilleure flexibilité grâce à un élément en silicone
- **breite Auflageflächen für sichere Montage**  
larges surfaces portantes pour un montage sûr
- **Silikon einlage auch in Sonderfarben erhältlich**  
élément en silicone disponible en couleurs spécifiques
- **Basis gelocht**  
base poinçonné

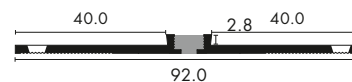

ab/dès  
CHF  
16.49/m

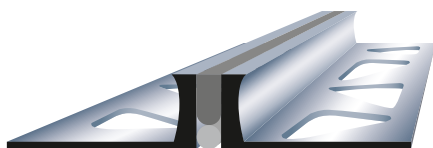

## Dehnungsfugenprofile gestanzt, Silikon grau

Profils pour joints de dilatation poinçonnés, silicone grise

Code	Color	Mass dimension	Länge longueur	Stk./Bund pc./paquet	Bund paquet	m/Stk. m/pc.	m/Bund m/paquet
19303 025	blank/brut	2.5 mm	2.5 m	20	50.0 m	19.40	16.49
19303 03	blank/brut	3.0 mm	2.5 m	20	50.0 m	21.55	18.32
19303 045	blank/brut	4.5 mm	2.5 m	20	50.0 m	22.60	19.21
19303 10	blank/brut	10.0 mm	2.5 m	20	50.0 m	23.65	20.10
19303 125	blank/brut	12.5 mm	2.5 m	20	50.0 m	25.85	21.97

- **professionelle Übernahme von Dehnungsfugen**  
reprise professionnelle des joints de dilatation
- **erhöhte Flexibilität dank Silikon einlage**  
meilleure flexibilité grâce à un élément en silicone
- **Silikon einlage auch in Sonderfarben erhältlich**  
élément en silicone disponible en couleurs spécifiques
- **gestanzt für Klebe- und Mörtelmontage**  
poinçonné pour le montage collé ou au mortier

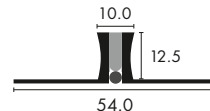
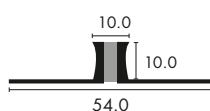
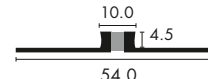
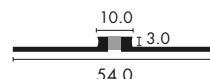
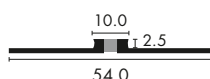

## Für mehr Auswahl Pour plus de choix

### Farbe des Silikons nach RAL, RAL-Design, NCS oder Bodenbelags-Herstellerbezeichnung auf Anfrage.

Les silicones sont disponibles dans une large gamme de couleurs RAL, RAL design, NCS sur demande.

### Mehr Farbe für Design(t)räume – Dehnungsfugenprofile von DIRECTA in jeder Wunschfarbe!

Plus de couleur pour des environnements design (rêves design) – Profils pour joints DIRECTA dans chaque couleur désirée!



ab / dès  
CHF  
2.68 / m

## Flachprofile 15 mm

Profils plats 15 mm

		Länge longueur	Stk./Bund pc./paquet	Bund paquet	m/Stk. m/pc.	m/Bund m/paquet
<b>39015 20</b>	silber/argent	2.7 m	20	54.0 m	3.15	<b>2.68</b>
<b>39015 25</b>	sand/sable	2.7 m	20	54.0 m	3.45	<b>2.93</b>
<b>39015 30</b>	gold/or	2.7 m	20	54.0 m	3.45	<b>2.93</b>
<b>39015 40</b>	bronze/bronze	2.7 m	20	54.0 m	3.65	<b>3.10</b>

## Flachprofile 20 mm

Profils plats 20 mm

<b>39020 20</b>	silber/argent	2.7 m	20	54.0 m	4.20	<b>3.57</b>
<b>39020 25</b>	sand/sable	2.7 m	20	54.0 m	4.60	<b>3.91</b>
<b>39020 30</b>	gold/or	2.7 m	20	54.0 m	4.60	<b>3.91</b>

## Flachprofile 30 mm

Profils plats 30 mm

<b>39030 20</b>	silber/argent	2.7 m	20	54.0 m	4.80	<b>4.08</b>
<b>39030 25</b>	sand/sable	2.7 m	20	54.0 m	5.30	<b>4.50</b>
<b>39030 30</b>	gold/or	2.7 m	20	54.0 m	5.30	<b>4.50</b>
<b>39030 40</b>	bronze/bronze	2.7 m	20	54.0 m	5.55	<b>4.72</b>

## Flachprofile 40 mm

Profils plats 40 mm

<b>39040 20</b>	silber/argent	2.7 m	20	54.0 m	5.35	<b>4.55</b>
<b>39040 25</b>	sand/sable	2.7 m	20	54.0 m	5.85	<b>4.97</b>
<b>39040 30</b>	gold/or	2.7 m	20	54.0 m	5.85	<b>4.97</b>
<b>39040 40</b>	bronze/bronze	2.7 m	20	54.0 m	6.05	<b>5.14</b>

## Flachprofile 60 mm

Profils plats 60 mm

<b>39060 25</b>	sand/sable	2.7 m	20	54.0 m	10.60	<b>9.01</b>
<b>39060 30</b>	gold/or	2.7 m	20	54.0 m	10.60	<b>9.01</b>
<b>39060 40</b>	bronze/bronze	2.7 m	20	54.0 m	11.10	<b>9.43</b>

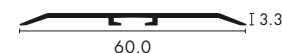
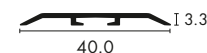
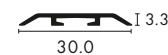

- **extra flaches Übergangsprofil**  
profil de transition extra plat
- **moderne und elegante Optik**  
design élégant et moderne
- **Befestigung mit Dübel oder Montagekleber**  
fixation avec cheville ou colle de montage

## Montagedübel Goujons de montage

ab / dès  
CHF  
17.05 / Karton  
carton

## Montagedübel

Goujons de montage

	Stk./Karton pc./carton	Karton carton
<b>38650 06</b>	100	<b>17.05</b>





Passende Schrauben finden Sie auf Seite 86 – 38813..

Vis correspondantes – voir page 86 – 38813..

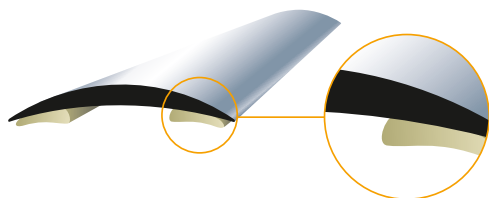
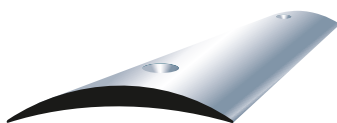

- **verstärkte Ausführung**  
extrémités renforcées
- **für alle Beläge geeignet**  
adaptés à tous les revêtements
- **zum Kleben, Schrauben oder selbstklebend**  
à coller, visser ou autocollants

ab/dès  
CHF  
2.51/m

### Hohlflachschiene 20 mm, ungelocht

Profils bombés 20 mm, non-perçés

	Länge longeur	Stk./Bund pc./paquet	Bund paquet	m/Stk. m/pc	m/Bund m/paquet
<b>39120 20</b>	2.7 m	20	54.0 m	2.95	<b>2.51</b>

### Hohlflachschiene 30 mm, ungelocht

Profils bombés 30 mm, non-perçés

<b>39130 20</b>	2.7 m	20	54.0 m	3.75	<b>3.19</b>
<b>39130 25</b>	2.7 m	20	54.0 m	3.95	<b>3.36</b>
<b>39130 30</b>	2.7 m	20	54.0 m	3.95	<b>3.36</b>
<b>39130 40</b>	2.7 m	20	54.0 m	4.15	<b>3.53</b>

### Hohlflachschiene 40 mm, ungelocht

Profils bombés 40 mm, non-perçés

<b>39140 20</b>	2.7 m	20	54.0 m	4.55	<b>3.87</b>
<b>39140 25</b>	2.7 m	20	54.0 m	4.70	<b>3.99</b>
<b>39140 30</b>	2.7 m	20	54.0 m	4.70	<b>3.99</b>
<b>39140 40</b>	2.7 m	20	54.0 m	4.90	<b>4.16</b>

### Hohlflachschiene 60 mm, ungelocht

Profils bombés 60 mm, non-perçés

<b>39160 20</b> <b>NEW</b>	2.7 m	20	54.0 m	8.70	<b>7.40</b>
----------------------------	-------	----	--------	------	-------------

### Hohlflachschiene 80 mm, ungelocht

Profils bombés 80 mm, non-perçés

<b>39180 20</b> <b>NEW</b>	2.7 m	20	54.0 m	12.50	<b>10.63</b>
----------------------------	-------	----	--------	-------	--------------

### Hohlflachschiene 30 mm, gelocht

Profils bombés 30 mm, percés

<b>39130 020</b>	2.7 m	20	54.0 m	4.35	<b>3.70</b>
<b>39130 025</b>	2.7 m	20	54.0 m	4.60	<b>3.91</b>

### Hohlflachschiene 40 mm, gelocht

Profils bombés 40 mm, percés

<b>39140 020</b>	2.7 m	20	54.0 m	5.25	<b>4.46</b>
<b>39140 025</b>	2.7 m	20	54.0 m	5.35	<b>4.55</b>

Staffelpreise auf Seite 26 / Prix échelonnés voir page 26



ab/dès  
CHF  
4.76/m

### Hohlflachschiene 30 mm, selbstklebend

Profils bombés 30 mm, autoadhésives

<b>39130 S20</b>	2.7 m	20	54.0 m	5.60	<b>4.76</b>
<b>39130 S25</b>	2.7 m	20	54.0 m	6.05	<b>5.14</b>

### Hohlflachschiene 40 mm, selbstklebend

Profils bombés 40 mm, autoadhésives

<b>39140 S20</b>	2.7 m	20	54.0 m	6.25	<b>5.31</b>
<b>39140 S25</b>	2.7 m	20	54.0 m	6.85	<b>5.82</b>

Staffelpreise auf Seite 26 / Prix échelonnés voir page 26

Hohlflachschiene in Edelstahl siehe Seite 33

Profils bombés en inox, voir page 33



ab/dès  
CHF  
3.40/m

### T-Übergangprofile 14 × 6 mm

Profils de transition T 14 × 6 mm

		Länge longueur	Stk./Bund pc./paquet	Bund paquet	m/Stk. m/pc	m/Bund m/paquet
<b>39314 20</b>	silber/argent	2.7 m	20	54.0 m	4.00	<b>3.40</b>

### T-Übergangprofile 20 × 6 mm

Profils de transition T 20 × 6 mm

<b>39320 20</b>	silber/argent	2.7 m	20	54.0 m	4.65	<b>3.95</b>
-----------------	---------------	-------	----	--------	------	-------------

### T-Übergangprofile 26 × 6 mm

Profils de transition T 26 × 6 mm

<b>39326 20</b>	silber/argent	2.7 m	20	54.0 m	5.00	<b>4.25</b>
<b>39326 25</b>	sand/sable	2.7 m	20	54.0 m	5.45	<b>4.63</b>

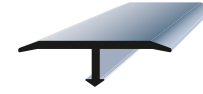
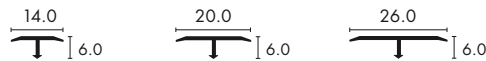

- **für schlichte Übergänge**  
pour des transitions en toute simplicité
- **sehr schmale Ausführung**  
extrémités très minces
- **mit Anker für eine sichere Befestigung**  
avec ancrage pour une fixation plus sûre
- **passend zu Abschlusswinkel**  
adapté aux coudes d'arrêt



## Abschlussprofile

### Profils de finition

ab/dès  
CHF  
3.40/m

### Abschlussprofil 2.5 × 17.4 mm

Profil de finition 2.5 × 17.4 mm

<b>69100 20</b>	silber/argent	2.7 m	20	54.0 m	4.00	<b>3.40</b>
-----------------	---------------	-------	----	--------	------	-------------

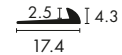

- **schlichtes Abschlussprofil**  
profil d'arrêt simple
- **schützt die Schnittkante des Belages**  
protège le bord brut du revêtement
- **für elastische Beläge bis 2.5 mm**  
pour les revêtements résilient jusqu'à 2.5 mm

## Klemmprofile

### Profils d'arrêt

ab/dès  
CHF  
3.31/m

### Klemmprofile für PVC-Beläge 6.9 × 24 mm

Profils d'arrêt pour PVC 6.9 × 24 mm

		Länge longueur	Stk./Bund pc./paquet	Bund paquet	m/Stk. m/pc	m/Bund m/paquet
<b>39200 20</b>	silber/argent	2.7 m	20	54.0 m	3.90	<b>3.31</b>
<b>39200 25</b>	sand/sable	2.7 m	20	54.0 m	4.25	<b>3.61</b>
<b>39200 30</b>	gold/or	2.7 m	20	54.0 m	4.25	<b>3.61</b>
<b>39200 40</b>	bronze/bronze	2.7 m	20	54.0 m	4.35	<b>3.70</b>

### Klemmprofile für textile-Beläge 12.3 × 25.9 mm

Profils d'arrêt pour textile 12.3 × 25.9 mm

<b>39220 20</b>	silber/argent	2.7 m	20	54.0 m	4.60	<b>3.91</b>
<b>39220 30</b>	gold/or	2.7 m	20	54.0 m	4.90	<b>4.16</b>

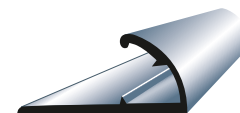

- **einfaches Anpassen an die Belagshöhe**  
s'adapte facilement à l'épaisseur du revêtement
- **Sollbiegestelle für Höhenanpassung/  
Belagsfixierung**  
point de pliage prédéfini pour adapter l'épaisseur/fixer le revêtement
- **optimal für elastische und textile Bodenbeläge**  
idéal pour les revêtements résilients et textiles

## Abschlusswinkel Profils de finition

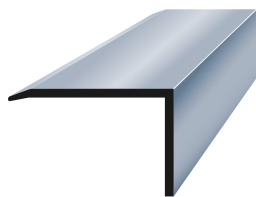

ab/dés  
CHF  
3.74/m

Abschlusswinkel 7×16 mm		Länge	Stk./Bund	Bund	m/Stk.	m/Bund
Profil de finition 7×16 mm		longueur	pc./paquet	paquet	m/pc	m/paquet
<b>39430 20</b>	silber/argent	2.7 m	20	54.0 m	4.40	<b>3.74</b>

Abschlusswinkel 13×20 mm		Länge	Stk./Bund	Bund	m/Stk.	m/Bund
Profil de finition 13×20 mm		longueur	pc./paquet	paquet	m/pc	m/paquet
<b>39435 20</b>	silber/argent	2.7 m	20	54.0 m	5.60	<b>4.76</b>

- **schlichter Abschluss von Kanten**  
finition des arêtes en toute simplicité
- **Schutz der Belagskante**  
protection des bords du revêtement
- **glatte Oberfläche**  
surface lisse
- **passend zu T-Übergangprofilen**  
adaptés aux profils de transition en T

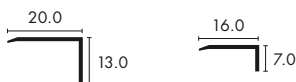

## Schwellenwinkelprofile Profils de transition

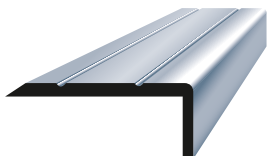

ab/dés  
CHF  
3.40/m

Schwellenwinkelprofile 10×24 mm		Länge	Stk./Bund	Bund	m/Stk.	m/Bund
Profils de transition 10×24 mm		longueur	pc./paquet	paquet	m/pc	m/paquet
<b>39450 20</b>	silber/argent	2.7 m	20	54.0 m	4.00	<b>3.40</b>
<b>39450 25</b>	sand/sable	2.7 m	20	54.0 m	4.65	<b>3.95</b>
<b>39450 30</b>	gold/or	2.7 m	20	54.0 m	4.65	<b>3.95</b>

Schwellenwinkelprofile 10×24 mm, gelocht		Länge	Stk./Bund	Bund	m/Stk.	m/Bund
Profils de transition 10×24 mm, percés		longueur	pc./paquet	paquet	m/pc	m/paquet
<b>39450 020</b>	silber/argent	2.7 m	20	54.0 m	4.60	<b>3.91</b>
<b>39450 025</b>	sand/sable	2.7 m	20	54.0 m	5.10	<b>4.33</b>
<b>39450 030</b>	gold/or	2.7 m	20	54.0 m	5.10	<b>4.33</b>
<b>39450 040</b>	bronze/bronze	2.7 m	20	54.0 m	5.70	<b>4.84</b>

Schwellenwinkelprofile 20×24 mm		Länge	Stk./Bund	Bund	m/Stk.	m/Bund
Profils de transition 20×24 mm		longueur	pc./paquet	paquet	m/pc	m/paquet
<b>39460 20</b>	silber/argent	2.7 m	20	54.0 m	4.55	<b>3.87</b>
<b>39460 25</b>	sand/sable	2.7 m	20	54.0 m	5.05	<b>4.29</b>
<b>39460 30</b>	gold/or	2.7 m	20	54.0 m	5.05	<b>4.29</b>

Schwellenwinkelprofile 20×24 mm, gelocht		Länge	Stk./Bund	Bund	m/Stk.	m/Bund
Profils de transition 20×24 mm, percés		longueur	pc./paquet	paquet	m/pc	m/paquet
<b>39460 020</b>	silber/argent	2.7 m	20	54.0 m	5.05	<b>4.29</b>
<b>39460 025</b>	sand/sable	2.7 m	20	54.0 m	5.65	<b>4.80</b>
<b>39460 030</b>	gold/or	2.7 m	20	54.0 m	5.65	<b>4.80</b>

- **schlichter Abschluss von Kanten**  
finition des arêtes en toute simplicité
- **Schutz der Belagskante**  
protection des bords du revêtement
- **zum Kleben und Schrauben erhältlich**  
disponibles pour un montage collé ou vissé

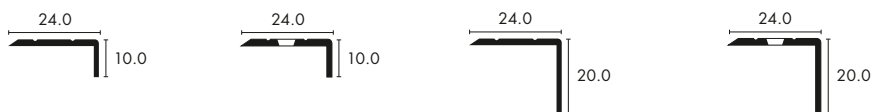

Passende Schrauben finden Sie auf Seite 86 – 38930..

Vis correspondantes – voir page 86 – 38930..



ab/ dès  
CHF  
7.14/m

### Treppenprofile 21.9×41.9mm

Nez de marche 21.9×41.9 mm

		Länge longueur	Stk./Bund pc./paquet	Bund paquet	m/Stk./Bund m/pcm/paquet	
<b>39500 20</b>	silber/argent	2.7 m	10	27.0 m	8.40	<b>7.14</b>
<b>39500 25</b>	sand/sable	2.7 m	10	27.0 m	9.50	<b>8.07</b>

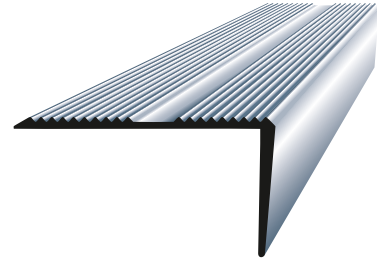

### Treppenprofile 21.9×41.9mm, gelocht

Nez de marche 21.9×41.9 mm, percés

<b>39500 020</b>	silber/argent	2.7 m	10	27.0 m	9.50	<b>8.07</b>
<b>39500 025</b>	sand/sable	2.7 m	10	27.0 m	10.60	<b>9.01</b>
<b>39500 030</b>	gold/or	2.7 m	10	27.0 m	10.60	<b>9.01</b>

ab/ dès  
CHF  
6.54/m

### Treppenprofile klein 16.7×37.9mm, für Antirutschstreifen 12mm, gelocht

Petits nez de marche 16.7×37.9 mm, pour bande antidérapante 12 mm, percés

<b>39612 20</b>	silber/argent	2.7 m	10	27.0 m	7.70	<b>6.54</b>
-----------------	---------------	-------	----	--------	------	-------------



ab/ dès  
CHF  
10.75/m

### Treppenprofile gross 30.2×52mm, für Antirutschstreifen 19mm, gelocht

Grands nez de marche 30.2×52 mm, pour bande antidérapante 19 mm, percés

<b>39619 20</b>	silber/argent	2.7 m	10	27.0 m	12.65	<b>10.75</b>
<b>39619 25</b>	sand/sable	2.7 m	10	27.0 m	13.75	<b>11.69</b>



ab/ dès  
CHF  
10.67/m

### Treppenprofile flach 35.1×52mm, für PVC-Einlage, gelocht

Nez de marche plats 35.1×52 mm, pour insert en PVC, percés

<b>39657 20</b>	silber/argent	2.7 m	10	27.0 m	12.55	<b>10.67</b>
<b>39657 25</b>	sand/sable	2.7 m	10	27.0 m	13.65	<b>11.60</b>
<b>39657 30</b>	gold/or	2.7 m	10	27.0 m	13.65	<b>11.60</b>



ab/ dès  
CHF  
11.52/m

### Treppenprofile mit Lasche 25.6×51.1mm, für PVC-Einlage, gelocht

Nez de marche avec languette 25.6×51.1 mm, pour insert en PVC, percés

<b>39665 20</b>	silber/argent	2.7 m	10	27.0 m	13.55	<b>11.52</b>
<b>39665 25</b>	sand/sable	2.7 m	10	27.0 m	14.60	<b>12.41</b>
<b>39665 30</b>	gold/or	2.7 m	10	27.0 m	14.60	<b>12.41</b>
<b>39665 40</b>	bronze/bronze	2.7 m	10	27.0 m	15.70	<b>13.34</b>

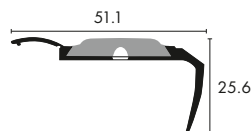
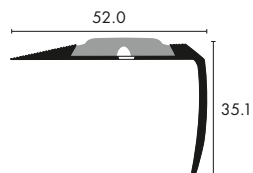
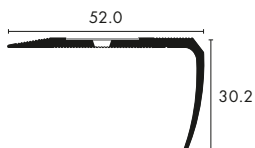
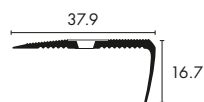
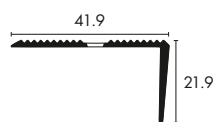
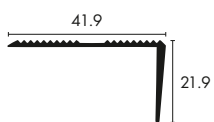

Passende Schrauben finden Sie auf Seite 86 – 38973..

Vis correspondantes – voir page 86 – 38973..

- **für eine erhöhte Trittsicherheit**  
meilleure qualité antidérapante
- **sauberer Belagsabschluss bei Treppen**  
meilleure arrêt du revêtement dans les escaliers
- **Schutz der Belagskante**  
protection des bords du revêtement
- **Einlagen zur Erhöhung der Sicherheit**  
intercalaire pour une meilleure sécurité
- **für den Privat- und Objektbereich geeignet**  
adaptés chez les particuliers ou dans les locaux commerciaux

## Zubehör zu Treppenprofilen Accessoires pour nez de marche

ab / dès  
CHF  
1.95 / m

Mass dimension Rolle rouleau Stk. pc m/Rolle m/rouleau

### Antirutschstreifen selbstklebend für Treppenprofile 39612 ../39619 ..

Bandes antidérapantes autoadhésives pour nez de marche 39612 ../39619 ..

39612 06	■ schwarz/noir	12 mm	27.0 m	1	<b>1.95</b>
39619 06	■ schwarz/noir	19 mm	27.0 m	1	<b>2.55</b>

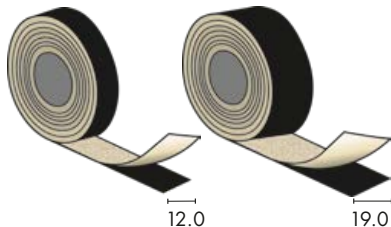

### PVC-Einlage für Treppenprofile 39657 .. und 39665 ..

Bandes antidérapantes PVC pour nez de marche 39657 .. et 39665 ..

39661 01	■ beige/beige	28 mm	25.0 m	1	<b>2.65</b>
39661 03	■ rot/rouge	28 mm	25.0 m	1	<b>2.65</b>
39661 06	■ schwarz/noir	28 mm	25.0 m	1	<b>2.65</b>

- **passend zu den Treppenprofilen**  
adapté aux nez de marche
- **vermindert Rutschgefahr**  
réduit le risque de glisser
- **Antirutschstreifen mit Korundeinsatz**  
bandes antidérapantes avec insert en corindon



## Treppenprofile mit Schlupf Nez de marche avec pose encastrée

ab / dès  
CHF  
5.06 / m

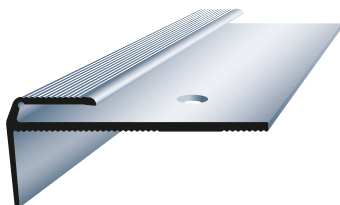

- **eleganter Treppenkantenabschluss**  
 finition élégante du nez de marche
- **durch feine Rillung rutschhemmend**  
 antidérapant grâce à de fine rainures
- **mit Sollbiegestelle für kleine Anpassungen**  
 avec point de pliage prédéfini pour les petites adaptations
- **Belag kann sich ausdehnen**  
 le revêtement peut s'étirer
- **breite und gelochte Basis**  
 large base poinçonné

### Treppenprofile mit Schlupf 2.7 mm, gelocht

Nez de marche avec pose encastrée 2.7 mm, percés

	Länge longueur	Stk./Bund pc./paquet	Bund paquet	m/Stk. m/pc	m/Bund m/paquet
39702 15	2.7 m	10	27.0 m	6.10	<b>5.18</b>
39702 20	2.7 m	10	27.0 m	5.95	<b>5.06</b>

### Treppenprofile mit Schlupf 5.4 mm, gelocht

Nez de marche avec pose encastrée 5.4 mm, percés

39705 15	2.7 m	10	27.0 m	8.10	<b>6.88</b>
39705 20	2.7 m	10	27.0 m	7.95	<b>6.76</b>

### Treppenprofile mit Schlupf 8.4 mm, gelocht

Nez de marche avec pose encastrée 8.4 mm, percés

39708 15	2.7 m	10	27.0 m	10.10	<b>8.58</b>
39708 20	2.7 m	10	27.0 m	9.95	<b>8.46</b>

### Treppenprofile mit Schlupf 10.9 mm, gelocht

Nez de marche avec pose encastrée 10.9 mm, percés

39710 15	2.7 m	10	27.0 m	11.10	<b>9.43</b>
39710 20	2.7 m	10	27.0 m	10.95	<b>9.31</b>

Höhenangabe = Belagsdicke / Indication de la hauteur = épaisseur du revêtement

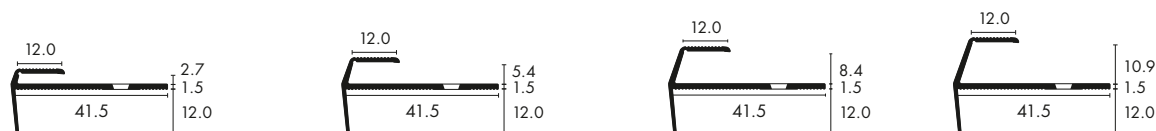

ab / dès  
CHF  
**6.08/m**

### Treppenprofile mit Nase einseitig 2.5 mm, gelocht

Nez de marche avec rebord sur un côté 2.5 mm, percés

		Länge longeur	Stk./Bund pc./paquet	Bund paquet	m/Stk. m/pc	m/Bund m/paquet
<b>39852 20</b>	silber/argent	2.7 m	10	27.0 m	7.15	<b>6.08</b>
<b>39852 25</b>	sand/sable	2.7 m	10	27.0 m	7.80	<b>6.63</b>
<b>39852 30</b>	gold/or	2.7 m	10	27.0 m	7.80	<b>6.63</b>



### Treppenprofile mit Nase einseitig 3 mm, gelocht

Nez de marche avec rebord sur un côté 3 mm, percés

<b>39853 20</b>	silber/argent	2.7 m	10	27.0 m	7.80	<b>6.63</b>
<b>39853 25</b>	sand/sable	2.7 m	10	27.0 m	8.40	<b>7.14</b>
<b>39853 30</b>	gold/or	2.7 m	10	27.0 m	8.40	<b>7.14</b>
<b>39853 40</b>	bronze/bronze	2.7 m	10	27.0 m	9.95	<b>8.46</b>

### Treppenprofile mit Nase einseitig 4 mm, gelocht

Nez de marche avec rebord sur un côté 4 mm, percés

<b>39854 20</b>	silber/argent	2.7 m	10	27.0 m	8.80	<b>7.48</b>
<b>39854 25</b>	sand/sable	2.7 m	10	27.0 m	9.40	<b>7.99</b>
<b>39854 30</b>	gold/or	2.7 m	10	27.0 m	9.40	<b>7.99</b>
<b>39854 40</b>	bronze/bronze	2.7 m	10	27.0 m	10.90	<b>9.26</b>

### Treppenprofile mit Nase einseitig 5 mm, gelocht

Nez de marche avec rebord sur un côté 5 mm, percés

<b>39855 20</b>	silber/argent	2.7 m	10	27.0 m	9.30	<b>7.90</b>
<b>39855 25</b>	sand/sable	2.7 m	10	27.0 m	10.10	<b>8.58</b>
<b>39855 30</b>	gold/or	2.7 m	10	27.0 m	10.10	<b>8.58</b>
<b>39855 40</b>	bronze/bronze	2.7 m	10	27.0 m	11.45	<b>9.73</b>

### Treppenprofile mit Nase einseitig 8 mm, gelocht

Nez de marche avec rebord sur un côté 8 mm, percés

<b>39858 20</b>	silber/argent	2.7 m	10	27.0 m	11.00	<b>9.35</b>
<b>39858 25</b>	sand/sable	2.7 m	10	27.0 m	11.80	<b>10.03</b>
<b>39858 30</b>	gold/or	2.7 m	10	27.0 m	11.80	<b>10.03</b>
<b>39858 40</b>	bronze/bronze	2.7 m	10	27.0 m	13.20	<b>11.22</b>

- **sauberer Abschluss für Belagskanten**  
meilleure finition dans les bords du revêtement
- **sehr schlicht und elegant**  
très simple et élégant
- **Nase mit leichtem Hinterzug**  
nez avec un léger retour
- **breite und gelochte Basis**  
large base poinçonné

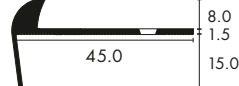
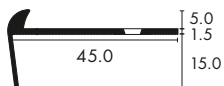
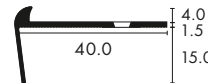
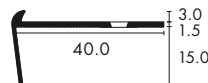
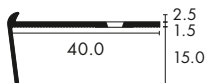

# Treppenprofile mit Nase, doppelseitig

## Nez de marche avec rebord sur deux côtés

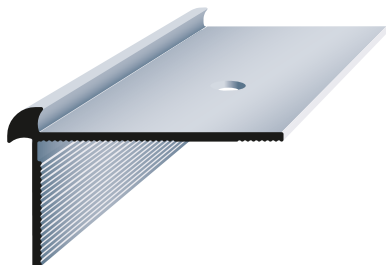

ab/dès  
CHF  
6.16/m

Länge Stk./Bund Bund m/Stk. m/Bund  
longeur pc./paquet paquet m/pc m/paquet

### Treppenprofile mit Nase doppelseitig 2.5 mm, gelocht

Nez de marche avec rebord sur deux côtés 2.5 mm, percés

Code	Farbe	Länge	Stk./Bund	Bund	m/Stk.	m/Bund
39802 20	silber/argent	2.7 m	10	27.0 m	7.25	6.16
39802 25	sand/sable	2.7 m	10	27.0 m	7.80	6.63
39802 30	gold/or	2.7 m	10	27.0 m	7.80	6.63

### Treppenprofile mit Nase doppelseitig 3 mm, gelocht

Nez de marche avec rebord sur deux côtés 3 mm, percés

Code	Farbe	Länge	Stk./Bund	Bund	m/Stk.	m/Bund
39803 20	silber/argent	2.7 m	10	27.0 m	7.60	6.46
39803 25	sand/sable	2.7 m	10	27.0 m	8.30	7.05
39803 30	gold/or	2.7 m	10	27.0 m	8.30	7.05

- doppelseitig für Stirnseitenbelegung**  
double face pour le revêtement de la partie avant
- sehr schlicht und elegant**  
très simple et élégant
- mit Sollbiegestelle für Hinterzug**  
avec point de pliage prédéfini pour le retour
- breite und gelochte Basis**  
large base poinçonné

### Treppenprofile mit Nase doppelseitig 4 mm, gelocht

Nez de marche avec rebord sur deux côtés 4 mm, percés

Code	Farbe	Länge	Stk./Bund	Bund	m/Stk.	m/Bund
39804 20	silber/argent	2.7 m	10	27.0 m	8.10	6.88
39804 25	sand/sable	2.7 m	10	27.0 m	8.90	7.56
39804 30	gold/or	2.7 m	10	27.0 m	8.90	7.56
39804 40	bronze/bronze	2.7 m	10	27.0 m	10.30	8.75

### Treppenprofile mit Nase doppelseitig 5 mm, gelocht

Nez de marche avec rebord sur deux côtés 5 mm, percés

Code	Farbe	Länge	Stk./Bund	Bund	m/Stk.	m/Bund
39805 20	silber/argent	2.7 m	10	27.0 m	9.00	7.65
39805 25	sand/sable	2.7 m	10	27.0 m	9.70	8.24
39805 30	gold/or	2.7 m	10	27.0 m	9.70	8.24

### Treppenprofile mit Nase doppelseitig 8 mm, gelocht

Nez de marche avec rebord sur deux côtés 8 mm, percés

Code	Farbe	Länge	Stk./Bund	Bund	m/Stk.	m/Bund
39808 20	silber/argent	2.7 m	10	27.0 m	11.25	9.56
39808 25	sand/sable	2.7 m	10	27.0 m	12.35	10.50
39808 30	gold/or	2.7 m	10	27.0 m	12.35	10.50

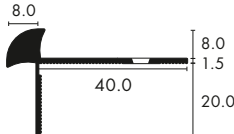
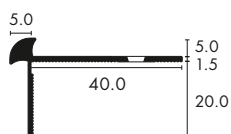
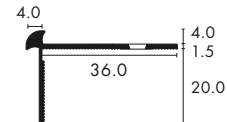
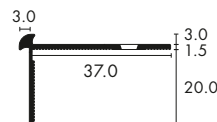
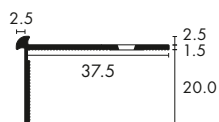



ab/dès  
CHF  
**4.84 / m**

**CAVUM**

**CAVUM fix U-Profile mit Schlupf, gelocht**

CAVUM fix Profils en U avec pose encastrée, percés

		Masse dimension	Länge longueur	Stk./Bund pc./paquet	Bund paquet	m/Stk. m/pc	m/Bund m/paquet
<b>39380 46 20</b>	■ silber/argent	4.6 mm	2.7m	20	54.0m	5.70	<b>4.84</b>
<b>39380 56 20</b>	■ silber/argent	5.6 mm	2.7m	20	54.0m	5.80	<b>4.93</b>
<b>39380 71 20</b>	■ silber/argent	7.1 mm	2.7m	20	54.0m	6.20	<b>5.27</b>
<b>39380 82 20</b>	■ silber/argent	8.2 mm	2.7m	20	54.0m	6.30	<b>5.35</b>



- **sauberer Abschluss für Belagskanten**  
meilleure finition dans les bords du revêtement
- **schlichter, eleganter Problemlöser**  
simple et élégant, pour résoudre tous les problèmes
- **Belag kann sich ausdehnen**  
le revêtement peut se dilater
- **kompatibel mit allen CAVUM-Produkten**  
compatible avec tous les produits CAVUM



ab/dès  
CHF  
**5.06 / m**

**CAVUM**

**CAVUM fix Übergangprofile mit Schlupf, gelocht**

CAVUM fix Profils de transition avec pose encastrée, percés

		Masse dimension	Länge longueur	Stk./Bund pc./paquet	Bund paquet	m/Stk. m/pc	m/Bund m/paquet
<b>39390 46 20</b>	■ silber/argent	4.6 mm	2.7m	10	27.0m	5.95	<b>5.06</b>
<b>39390 56 20</b>	■ silber/argent	5.6 mm	2.7m	10	27.0m	6.95	<b>5.91</b>
<b>39390 71 20</b>	■ silber/argent	7.1 mm	2.7m	10	27.0m	7.95	<b>6.76</b>
<b>39390 82 20</b>	■ silber/argent	8.2 mm	2.7m	10	27.0m	8.95	<b>7.61</b>

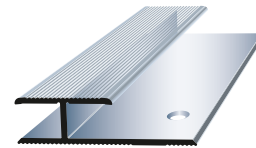

**Passende Schrauben finden Sie auf Seite 86 – 38973 ..**

Vis correspondantes – voir page 86 – 38973 ..

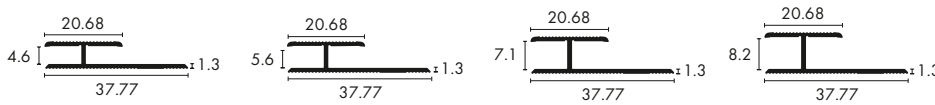

- **schlichter, eleganter Problemlöser**  
Simple et élégant, pour résoudre tous les problèmes
- **Belag kann sich ausdehnen**  
Le revêtement peut se dilater
- **kompatibel mit allen CAVUM-Produkten**  
Compatible avec tous les produits CAVUM



ab/dès  
CHF  
**5.91 / m**

**CAVUM**

**CAVUM fix Treppenprofile mit Schlupf, gelocht**

CAVUM fix Nez de marche anti-glisser, percés

		Masse dimension	Länge longueur	Stk./Bund pc./paquet	Bund paquet	m/Stk. m/pc	m/Bund m/paquet
<b>39704 20</b>	■ silber/argent	4.6 mm	2.7m	10	27.0m	6.95	<b>5.91</b>
<b>39705 20</b>	■ silber/argent	5.6 mm	2.7m	10	27.0m	7.95	<b>6.76</b>
<b>39707 20</b>	■ silber/argent	7.1 mm	2.7m	10	27.0m	8.95	<b>7.61</b>
<b>39708 20</b>	■ silber/argent	8.2 mm	2.7m	10	27.0m	9.95	<b>8.46</b>

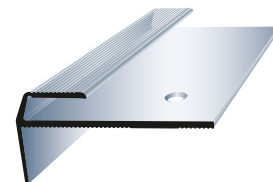

- **schlichter, eleganter Problemlöser**  
Simple et élégant, pour résoudre tous les problèmes
- **Belag kann sich ausdehnen**  
Le revêtement peut se dilater
- **mit Sollbiegestelle für kleine Anpassungen**  
Avec un point de pliage prédéfini pour les petites adaptations
- **kompatibel mit allen CAVUM-Produkten**  
Compatible avec tous les produits CAVUM

**Weitere CAVUM-Profile siehe Seite 28 / 29 / 48**

Plus de profils CAVUM, voir page 28 / 29 / 48



### Profitieren Sie von FLOORIGHT

FLOORIGHT, die verbandsübergreifende Informationsplattform für die Bodenbelagsindustrie, engagiert sich für die breite Wissensvermittlung im bodenlegenden Fachhandwerk (Schweiz, Deutschland, Österreich).

### Profitez de FLOORIGHT

FLOORIGHT, la plateforme d'information inter-associations pour l'industrie des revêtements de sol, s'engage pour la transmission des connaissances en matière d'artisanat des revêtements de sol (Suisse, Allemagne, Autriche).

#### MATERIAALKUNDE

Tauchen Sie ein in die faszinierende Welt vom Naturwerkstoff Holz und entdecken Sie die wichtigsten Holzarten im detaillierten Überblick – mit Zahlen, Daten, Fakten und Highlights..

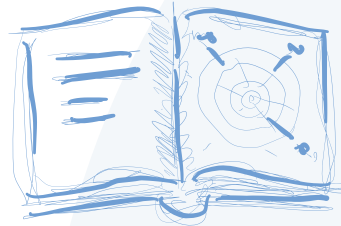

#### CONNAISSANCE DES MATÉRIAUX

Plongez dans le monde fascinant du bois et découvrez les principales essences de bois dans un aperçu détaillé - avec des chiffres, des données, des faits et des points forts.

#### PRÜFBERICHTE

Die Service-Rubrik für Profis der Bodenbelagsbranche mit standardisierten Formularen, Checklisten und Berichten. Natürlich immer nach dem neusten Stand der Technik.



#### RAPPORTS DE CONTRÔLE

La rubrique de service pour les professionnels de la branche des revêtements de sols, avec des formulaires, listes de contrôle et rapports standard. Bien sûr, toujours à la pointe de la technologie.

#### NORMEN UND MERKBLÄTTER

Spart aufwendige Recherche-Arbeit im Netz: Industrienormen und Merkblätter sind hier ganz einfach zu finden. Die gezielte Suchfunktion hilft auch Nicht-Profis, sich gut zurechtzufinden.

#### NORMES ET FICHES TECHNIQUE

Finies les recherches fastidieuses sur Internet: les normes industrielles et fiches techniques sont disponibles en quelques clics. La fonction de recherche est également très facilement accessible aux non-professionnels.

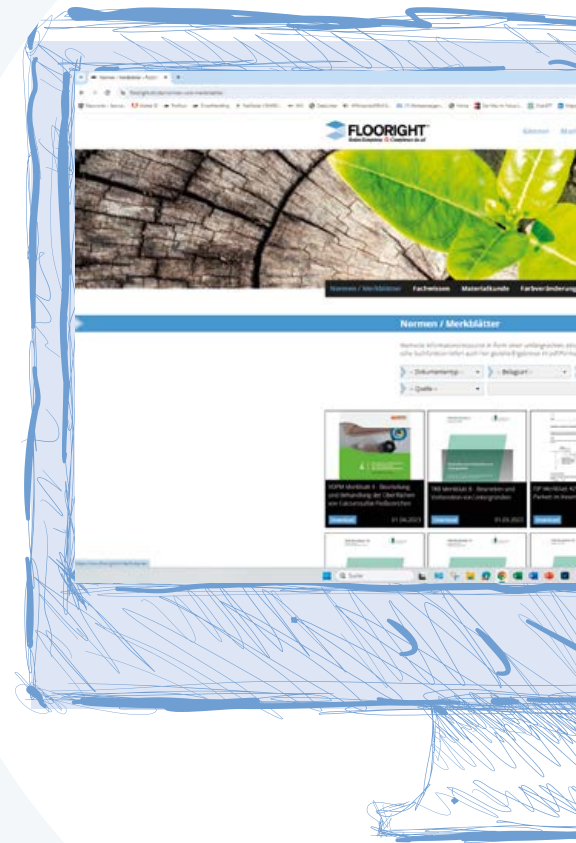
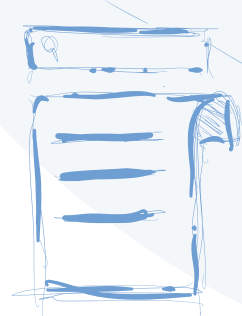



### FARBVERÄNDERUNGEN

Natürliche Bodenbeläge sind lebendig und ihre Farbveränderungen äusserst variantenreich. FLOORRIGHT hat für Sie unter Realbedingungen und echter UV-Bestrahlung die Farbstabilität von Parkett, Kork und Linoleum getestet. Die Testreihen und Farbtafeln werden Sie überraschen.

### CHANGEMENTS DE COULEUR

Les revêtements de sol naturels sont vivants et leurs couleurs peuvent évoluer dans des teintes extrêmement variables. FLOORRIGHT a testé pour vous la stabilité de la couleur de parquets, sols en liège et en linoléum dans des conditions réelles et sous rayonnement U.V. naturel. Les séries de tests et nuanciers vous étonneront.

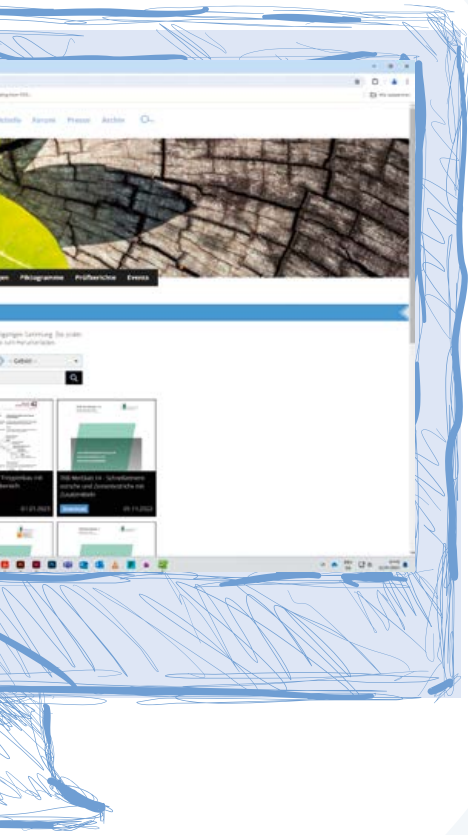

### FORUM UND COMMUNITY

Die Kooperation mit hausbau-forum.ch und hausbau-forum.de ermöglicht den Austausch mit Zehntausenden von Bauherren und Bauexperten. Hier finden Sie kompetente Antworten auf Ihre individuellen Fragen und Fachartikel zu unterschiedlichsten Themen.

### FORUM ET COMMUNAUTÉ

La coopération avec hausbau-forum.ch et hausbau-forum.de permet d'échanger avec des dizaines de milliers de maîtres d'ouvrage et d'experts du bâtiment. Vous y trouverez des réponses compétentes à vos questions et des articles spécialisés dans les thèmes les plus variés.

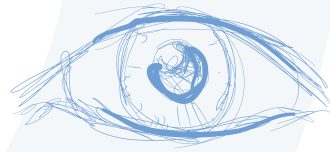

### SYMBOLE UND PIKTOGRAMME

Leicht verständlich werden hier alle gängigen Symbole der Fussbodenbranche erklärt. Diese geben Auskunft über die wichtigsten Eigenschaften der verschiedenen Bodenbeläge.

### SYMBLES ET PICTOGRAMMES

Nous vous expliquons ici les symboles les plus courants de la branche des revêtements de sols. Ils vous renseignent sur les principales caractéristiques des différents revêtements de sols.



### PROFI-FACHWISSEN

Die umfangreichste Datenbank über Fussbodenbeläge. Eine praktische Suchfunktion führt Sie unkompliziert zu gezielten Ergebnissen, die Sie dann gleich als PDF herunterladen können. Natürlich kostenlos!

### CONNAISSANCES DE PROFESSIONNELS

La base de données la plus complète sur les revêtements de sols. Une fonction de recherche pratique vous fournit en quelques clics des résultats ciblés, que vous pouvez ensuite télécharger au format PDF. Et bien sûr gratuitement!



## Treppen U-Profil Nez de marche en U

☎ 043 333 46 46 ✉ info@sharkgroup.swiss

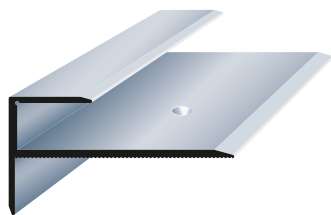

ab/dès  
CHF  
6.08/m

### Treppen U-Profil 7.3 mm, gelocht

Nez de marche en U de 7.3 mm, percés

		Länge longueur	Stk./Bund pc./paquet	Bund paquet	m/Stk. m/pc	m/Bund m/paquet
<b>79007 20</b>	silber/argent	2.7 m	10	27.0 m	7.15	<b>6.08</b>
<b>79007 25</b>	sand/sable	2.7 m	10	27.0 m	7.80	<b>6.63</b>
<b>79007 30</b>	gold/or	2.7 m	10	27.0 m	7.80	<b>6.63</b>

### Treppen U-Profil 8.3 mm, gelocht

Nez de marche en U de 8.3 mm, percés

		Länge longueur	Stk./Bund pc./paquet	Bund paquet	m/Stk. m/pc	m/Bund m/paquet
<b>79008 20</b>	silber/argent	2.7 m	10	27.0 m	7.40	<b>6.29</b>
<b>79008 25</b>	sand/sable	2.7 m	10	27.0 m	8.10	<b>6.88</b>
<b>79008 30</b>	gold/or	2.7 m	10	27.0 m	8.10	<b>6.88</b>

### Treppen U-Profil 10.3 mm, gelocht

Nez de marche en U de 10.3 mm, percés

		Länge longueur	Stk./Bund pc./paquet	Bund paquet	m/Stk. m/pc	m/Bund m/paquet
<b>79010 20</b>	silber/argent	2.7 m	10	27.0 m	7.90	<b>6.71</b>
<b>79010 25</b>	sand/sable	2.7 m	10	27.0 m	8.60	<b>7.31</b>
<b>79010 30</b>	gold/or	2.7 m	10	27.0 m	8.60	<b>7.31</b>

- **eleganter Treppenendenabschluss**  
arrêt élégant du nez de marche
- **glatte Oberfläche**  
surface lisse
- **Belag kann sich ausdehnen**  
le revêtement peut s'étirer
- **breite und gelochte Basis**  
large base poinçonné

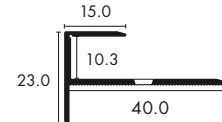
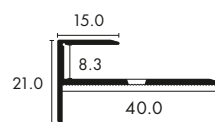
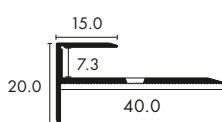

# PROFLOOR

Besuchen Sie unseren  
Online-Shop unter

Découvrez notre  
boutique en ligne sur

[www.proffloor.swiss](http://www.proffloor.swiss)



**Die richtige Maschine an jedem Ort, zu jeder Zeit, für jedes Projekt!**  
La bonne machine à chaque endroit, à chaque moment, pour chaque projet !



ab/dès  
CHF  
4.38/m

### LVT U-Profil 5.3 mm, gebohrt

Profils en U pour LVT 5.3 mm, percés

		Länge longeur	Stk./Bund pc./paquet	Bund paquet	m/Stk. m/pc	m/Bund m/paquet
<b>79105 20</b>	silber/argent	2.7 m	20	54.0 m	5.15	<b>4.38</b>
<b>79105 25</b>	sand/sable	2.7 m	20	54.0 m	6.25	<b>5.31</b>

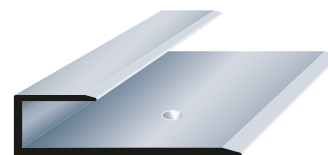

ab/dès  
CHF  
3.87/m

### Parkett und Laminat U-Profil 7.3 mm, gebohrt

Profils en U pour parquet et stratifiés 7.3 mm, percés

<b>79107 20</b>	silber/argent	2.7 m	20	54.0 m	4.55	<b>3.87</b>
<b>79107 30</b>	gold/or	2.7 m	20	54.0 m	4.90	<b>4.16</b>
<b>79107 40</b>	bronze/bronze	2.7 m	20	54.0 m	5.65	<b>4.80</b>

### Parkett und Laminat U-Profil 8.3 mm, gebohrt

Profils en U pour parquet et stratifiés 8.3 mm, percés

<b>79108 20</b>	silber/argent	2.7 m	20	54.0 m	4.90	<b>4.16</b>
<b>79108 25</b>	sand/sable	2.7 m	20	54.0 m	5.35	<b>4.55</b>
<b>79108 30</b>	gold/or	2.7 m	20	54.0 m	5.35	<b>4.55</b>
<b>79108 40</b>	bronze/bronze	2.7 m	20	54.0 m	6.00	<b>5.10</b>

### Parkett und Laminat U-Profil 10.3 mm, gebohrt

Profils en U pour parquet et stratifiés 10.3 mm, percés

<b>79110 20</b>	silber/argent	2.7 m	20	54.0 m	5.10	<b>4.33</b>
<b>79110 25</b>	sand/sable	2.7 m	20	54.0 m	5.60	<b>4.76</b>
<b>79110 30</b>	gold/or	2.7 m	20	54.0 m	5.60	<b>4.76</b>

### Parkett und Laminat U-Profil 13.3 mm, gebohrt

Profils en U pour parquet et stratifiés 13.3 mm, percés

<b>79113 20</b>	silber/argent	2.7 m	20	54.0 m	5.50	<b>4.67</b>
<b>79113 25</b>	sand/sable	2.7 m	20	54.0 m	5.95	<b>5.06</b>
<b>79113 30</b>	gold/or	2.7 m	20	54.0 m	5.95	<b>5.06</b>
<b>79113 40</b>	bronze/bronze	2.7 m	20	54.0 m	6.55	<b>5.57</b>

### Parkett und Laminat U-Profil 14.3 mm, gebohrt

Profils en U pour parquet et stratifiés 14.3 mm, percés

<b>79114 20</b>	silber/argent	2.7 m	20	54.0 m	5.70	<b>4.84</b>
<b>79114 25</b>	sand/sable	2.7 m	20	54.0 m	6.20	<b>5.27</b>
<b>79114 30</b>	gold/or	2.7 m	20	54.0 m	6.20	<b>5.27</b>
<b>79114 40</b>	bronze/bronze	2.7 m	20	54.0 m	6.75	<b>5.74</b>

### Parkett und Laminat U-Profil 15.3 mm, gebohrt

Profils en U pour parquet et stratifiés 15.3 mm, percés

<b>79115 20</b>	silber/argent	2.7 m	20	54.0 m	5.90	<b>5.01</b>
<b>79115 25</b>	sand/sable	2.7 m	20	54.0 m	6.60	<b>5.61</b>
<b>79115 30</b>	gold/or	2.7 m	20	54.0 m	6.60	<b>5.61</b>

Höhenangabe = Belagsdicke / Indication de la hauteur = épaisseur du revêtement

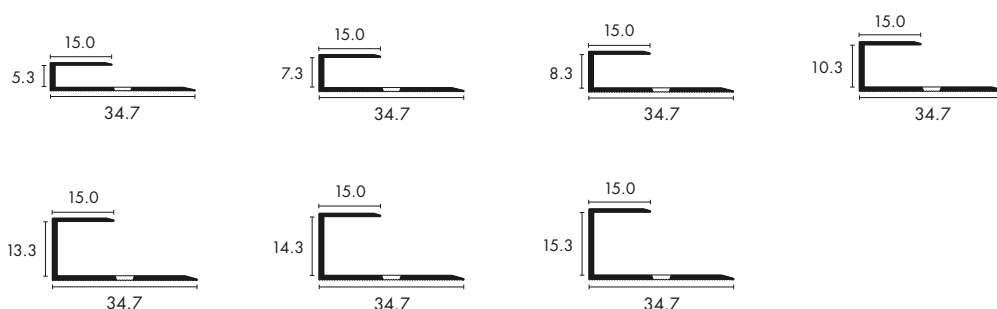

- **sauberer Abschluss für Belagskanten**  
meilleure finition dans les bords du revêtement
- **für viele Belagsstärken erhältlich**  
disponible pour diverses épaisseurs de revêtement
- **glatte Oberfläche**  
surface lisse
- **Belag kann sich ausdehnen**  
le revêtement peut s'étirer
- **breite und gelochte Basis**  
large base poinçonnée



		Mass dimension	Länge longueur	Bund paquet	m/Stk. m/paquet	m/Bund m/paquet	m/3 Bund m/3 paquets	m/5 Bund m/5 paquets
<b>Winkelabschlussprofile, gestanzt</b> Profils d'arrêt coudés et poinçonnés								
<b>19302 02</b>	■ silber/argent	2.0 mm	2.7 m	54.0 m	4.25	3.61	3.19	<b>2.55</b>
<b>19302 025</b>	■ silber/argent	2.5 mm	2.7 m	54.0 m	4.35	3.70	3.26	<b>2.61</b>
<b>19302 03</b>	■ silber/argent	3.0 mm	2.7 m	54.0 m	4.45	3.78	3.34	<b>2.67</b>
<b>19302 04</b>	■ silber/argent	4.5 mm	2.7 m	54.0 m	4.75	4.04	3.56	<b>2.85</b>
<b>19302 05</b>	■ silber/argent	5.0 mm	2.7 m	54.0 m	4.85	4.12	3.64	<b>2.91</b>
<b>19302 06</b>	■ silber/argent	6.0 mm	2.7 m	54.0 m	4.95	4.21	3.71	<b>2.97</b>
<b>19302 08</b>	■ silber/argent	8.0 mm	2.7 m	54.0 m	5.05	4.29	3.79	<b>3.03</b>
<b>19302 10</b>	■ silber/argent	10.0 mm	2.7 m	54.0 m	5.15	4.38	3.86	<b>3.09</b>
<b>19302 11</b>	■ silber/argent	11.0 mm	2.7 m	54.0 m	5.30	4.50	3.98	<b>3.18</b>
<b>19302 12</b>	■ silber/argent	12.5 mm	2.7 m	54.0 m	5.55	4.72	4.16	<b>3.33</b>
<b>19302 15</b>	■ silber/argent	15.0 mm	2.7 m	54.0 m	5.85	4.97	4.39	<b>3.51</b>

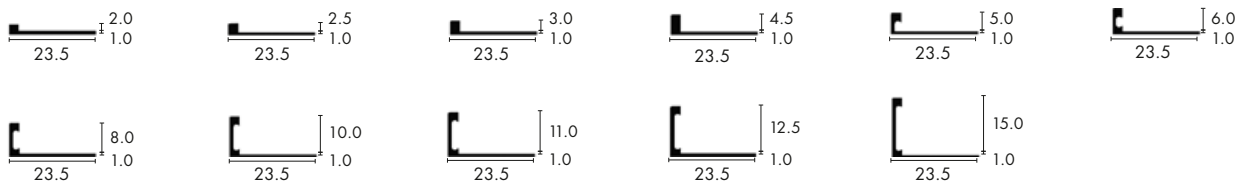

		Mass dimension	Länge longueur	Bund paquet	m/Stk. m/paquet	m/Bund m/paquet	m/3 Bund m/3 paquets	m/5 Bund m/5 paquets
<b>Hohlflachschielen, ungelocht</b> Profils bombés, non-perçés								
<b>39120 20</b>	■ silber/argent	20.0×2.5 mm	2.7 m	54.0 m	2.95	2.51	2.36	<b>2.06</b>
<b>39130 20</b>	■ silber/argent	30.0×5.0 mm	2.7 m	54.0 m	3.75	3.19	3.00	<b>2.62</b>
<b>39140 20</b>	■ silber/argent	40.0×5.0 mm	2.7 m	54.0 m	4.55	3.87	3.64	<b>3.18</b>

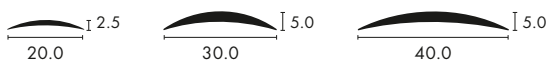

		Mass dimension	Länge longueur	Bund paquet	m/Stk. m/paquet	m/Bund m/paquet	m/3 Bund m/3 paquets	m/5 Bund m/5 paquets
<b>Hohlflachschielen, gelocht</b> Profils bombés, percés								
<b>39130 020</b>	■ silber/argent	30.0×5.0 mm	2.7 m	54.0 m	4.35	3.70	3.48	<b>3.04</b>
<b>39140 020</b>	■ silber/argent	40.0×5.0 mm	2.7 m	54.0 m	5.25	4.46	4.20	<b>3.67</b>

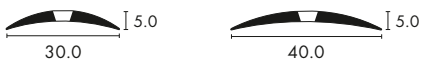

		Mass dimension	Länge longueur	Bund paquet	m/Stk. m/paquet	m/Bund m/paquet	m/3 Bund m/3 paquets	m/5 Bund m/5 paquets
<b>Hohlflachschielen, selbstklebend</b> Profils bombés, autoadhésives								
<b>39130 S20</b>	■ silber/argent	30.0×5.0 mm	2.7 m	54.0 m	5.60	4.76	4.48	<b>3.92</b>
<b>39140 S20</b>	■ silber/argent	40.0×5.0 mm	2.7 m	54.0 m	6.25	5.31	5.00	<b>4.37</b>



Länge Stk./Bund Bund m/Stk. m/Bund  
 longueur pc./paquet paquet m/pc m/paquet

### Basisprofile zu Clipsystem, inkl. Befestigungsmaterial

Profils de base pour système de clip, incl. matériel de fixation

<b>79200 10</b>	■ blank/brut	6.0 – 10.0mm	2.7m	10	27.0m	5.10	<b>4.33</b>
<b>79200 15</b>	■ blank/brut	10.0 – 15.0mm	2.7m	10	27.0m	5.80	<b>4.93</b>

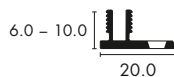
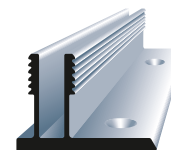

### Übergangprofile zu Clipsystem

Profils de raccord pour système de clip

<b>79230 20</b>	■ silber/argent		2.7m	10	27.0m	10.25	<b>8.71</b>
<b>79230 30</b>	■ gold/or		2.7m	10	27.0m	11.20	<b>9.52</b>
<b>79230 40</b>	■ bronze/bronze		2.7m	10	27.0m	11.65	<b>9.90</b>
<b>79230 BH</b>		Buche hell/hêtre clair	2.7m	10	27.0m	16.50	<b>14.02</b>
<b>79230 KI</b>		Kirsche/cerisier	2.7m	10	27.0m	16.50	<b>14.02</b>
<b>79230 MB</b>		Merbau/merbau	2.7m	10	27.0m	16.50	<b>14.02</b>
<b>79230 NB</b>		Nussbaum/noyer	2.7m	10	27.0m	16.50	<b>14.02</b>



ab/dès  
CHF  
7.52/m

### Abschlussprofile zu Clipsystem

Profils de finition pour système de clip

<b>79240 20</b>	■ silber/argent		2.7m	10	27.0m	8.85	<b>7.52</b>
<b>79240 25</b>	■ sand/sable		2.7m	10	27.0m	9.60	<b>8.16</b>
<b>79240 30</b>	■ gold/or		2.7m	10	27.0m	9.60	<b>8.16</b>
<b>79240 40</b>	■ bronze/bronze		2.7m	10	27.0m	10.10	<b>8.58</b>
<b>79240 AH</b>		Ahorn/érable	2.7m	10	27.0m	14.90	<b>12.66</b>
<b>79240 BH</b>		Buche hell/hêtre clair	2.7m	10	27.0m	14.90	<b>12.66</b>
<b>79240 BG</b>		Buche gedämpft/hêtre étuvé	2.7m	10	27.0m	14.90	<b>12.66</b>
<b>79240 KI</b>		Kirsche/cerisier	2.7m	10	27.0m	14.90	<b>12.66</b>
<b>79240 MB</b>		Merbau/merbau	2.7m	10	27.0m	14.90	<b>12.66</b>
<b>79240 NB</b>		Nussbaum/noyer	2.7m	10	27.0m	14.90	<b>12.66</b>

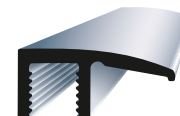

### Ausgleichprofile zu Clipsystem

Profils d'égalisation pour système de clip

<b>79250 20</b>	■ silber/argent		2.7m	10	27.0m	11.10	<b>9.43</b>
<b>79250 25</b>	■ sand/sable		2.7m	10	27.0m	12.15	<b>10.33</b>
<b>79250 30</b>	■ gold/or		2.7m	10	27.0m	12.15	<b>10.33</b>
<b>79250 40</b>	■ bronze/bronze		2.7m	10	27.0m	12.65	<b>10.75</b>
<b>79250 BH</b>		Buche hell/hêtre clair	2.7m	10	27.0m	16.95	<b>14.41</b>
<b>79250 BG</b>		Buche gedämpft/hêtre étuvé	2.7m	10	27.0m	16.95	<b>14.41</b>
<b>79250 EI</b>		Eiche/chêne	2.7m	10	27.0m	16.95	<b>14.41</b>
<b>79250 KI</b>		Kirsche/cerisier	2.7m	10	27.0m	16.95	<b>14.41</b>
<b>79250 MB</b>		Merbau/merbau	2.7m	10	27.0m	16.95	<b>14.41</b>
<b>79250 NB</b>		Nussbaum/noyer	2.7m	10	27.0m	16.95	<b>14.41</b>



- für eine verdeckte Schraubmontage  
pour un montage vissé invisible
- sauberes Einrasten des Oberprofiles  
emboîtement net du profil supérieur
- verschiedene Eloxalfarben erhältlich  
disponible en diverses couleurs éloxées
- unterschiedliche Holzdekore lieferbar  
divers décors bois disponibles
- Basis in zwei Höhen verfügbar  
base disponible en deux hauteurs

## CAVUM stair Treppenprofile Nez de marche CAVUM stair

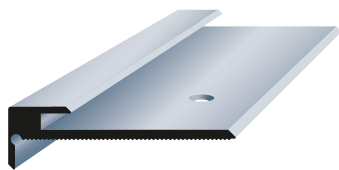

ab/dès  
CHF  
8.75/m

**CAVUM**

Masse dimension Länge Stk./Bund Bund m/Stk. m/Bund  
dimension longueur pc./paquet paquet m/pc m/paquet

**CAVUM stair Treppenprofile, gelocht**  
Nez de marche CAVUM stair, percés

<b>39903 20</b>	silber/argent	3.1 mm	2.7 m	10	27.0 m	10.30	<b>8.75</b>
-----------------	---------------	--------	-------	----	--------	-------	-------------

- eleganter, glatter Kantenabschluss**  
arrêt des bords élégant et lisse
- Belag kann sich ausdehnen**  
le revêtement peut s'étirer
- dank Sollbruchstelle als U-Profil einsetzbar**  
utilisation comme profil en U grâce au point de rupture
- passend zu CAVUM board easy**  
adapté au CAVUM board easy
- breite und gelochte Basis**  
large base poinçonné

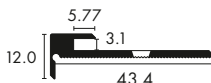

## CAVUM flex-stair Treppenschraubprofile Profils de vissage sur escaliers CAVUM flex-stair

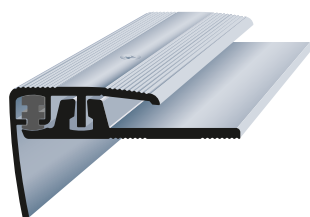

ab/dès  
CHF  
20.27/m

**CAVUM**

**CAVUM flex-stair Treppenschraubprofile**  
CAVUM flex-stair Profils de vissage sur escaliers

Länge Stk./Bund Bund m/Stk. m/Bund  
longueur pc./paquet paquet m/pc m/paquet

<b>79173 15</b>	edelstahl optik/aspect acier inoxydable	2.7 m	12	32.4 m	27.45	<b>23.33</b>
<b>79173 20</b>	silber/argent	2.7 m	12	32.4 m	23.85	<b>20.27</b>
<b>79173 25</b>	sand/sable	2.7 m	12	32.4 m	26.20	<b>22.27</b>
<b>79173 30</b>	gold/or	2.7 m	12	32.4 m	26.20	<b>22.27</b>
<b>79173 40</b>	bronze/bronze	2.7 m	12	32.4 m	27.45	<b>23.33</b>

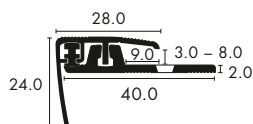

- hohe Trittkantenstabilität dank Einlage**  
grande stabilité du nez de marche grâce à un intercalaire
- höhenverstellbar**/réglable en hauteur
- Belag kann sich ausdehnen**/le revêtement peut s'étirer
- passend zu der CAVUM Serie**/adapté à la série CAVUM
- breite und gelochte Basis**/large base poinçonné



## CAVUM lifter Lifter CAVUM

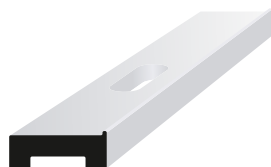

**CAVUM lifter 7.9 - 11.6 mm**  
CAVUM lifter 7.9 à 11.6 mm

Masse dimension Länge Stk./Bund Bund m/Stk. m/Bund  
dimension longueur pc./paquet paquet m/pc m/paquet

<b>79175 98-4</b>	weiss/blanc	4.0 mm	2.7 m	10	27.0 m	6.25	<b>5.31</b>
-------------------	-------------	--------	-------	----	--------	------	-------------

- verleiht der CAVUM Serie Höhenflexibilität**  
apporte une flexibilité en hauteur à la série CAVUM
- Zusatzhöhe 4 mm**  
hauteur supplémentaire de 4 mm
- vorgebohrt mit Langloch**  
pré-perçés avec un trou oblong

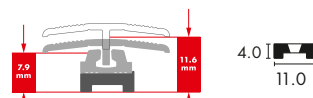

**CAVUM**

Weitere CAVUM-Profilie siehe Seite 21/48  
Plus de profils CAVUM, voir page 21/48

**Die zwei Kleinsten ihrer Art!**  
**Les deux plus petits de leur catégorie!**



Weitere Informationen finden Sie unter: [www.cavum.ch](http://www.cavum.ch)  
 Pour plus d'informations, voir: [www.cavum.ch](http://www.cavum.ch)

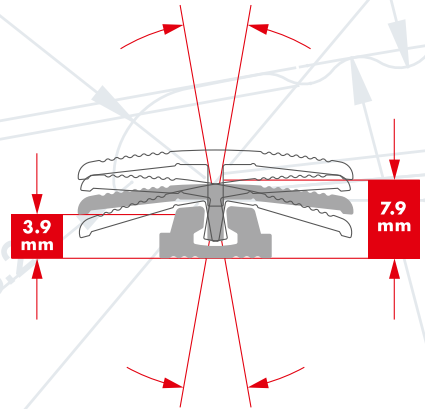

**CAVUM flex Schraubsysteme inkl. Basis**  
**Systèmes de vissage CAVUM flex incl. base**



**CAVUM**

**CAVUM flex Übergangsprofile 3.9 – 7.9mm**  
 Profils de transition CAVUM flex 3.9 – 7.9mm

		Länge longueur	Stk./Bund pc./paquet	Bund paquet	m/Stk. m/pc	m/Bund m/paquet
<b>79175 20</b>	silber/argent	2.7m	10	27.0m	14.35	<b>12.20</b>
<b>79175 25</b>	sand/sable	2.7m	10	27.0m	15.85	<b>13.47</b>
<b>79175 30</b>	gold/or	2.7m	10	27.0m	15.85	<b>13.47</b>
<b>79175 40</b>	bronze/bronze	2.7m	10	27.0m	16.55	<b>14.07</b>

ab/des  
 CHF  
**11.94/m**

**CAVUM flex Abschlussprofile 3.9 – 7.9mm**  
 Profils de finition CAVUM flex 3.9 – 7.9mm

<b>79177 15</b>	edelstahl optik/aspect acier inoxydable	2.7m	10	27.0m	16.15	<b>13.73</b>
<b>79177 20</b>	silber/argent	2.7m	10	27.0m	14.05	<b>11.94</b>
<b>79177 25</b>	sand/sable	2.7m	10	27.0m	15.45	<b>13.13</b>
<b>79177 30</b>	gold/or	2.7m	10	27.0m	15.45	<b>13.13</b>
<b>79177 40</b>	bronze/bronze	2.7m	10	27.0m	16.15	<b>13.73</b>

**CAVUM flex Ausgleichprofile 3.9 – 7.9mm**  
 Profils d'égalisation CAVUM flex 3.9 – 7.9mm

<b>79179 15</b>	edelstahl optik/aspect acier inoxydable	2.7m	10	27.0m	17.45	<b>14.83</b>
<b>79179 20</b>	silber/argent	2.7m	10	27.0m	15.15	<b>12.88</b>
<b>79179 25</b>	sand/sable	2.7m	10	27.0m	16.65	<b>14.15</b>
<b>79179 30</b>	gold/or	2.7m	10	27.0m	16.65	<b>14.15</b>
<b>79179 40</b>	bronze/bronze	2.7m	10	27.0m	17.45	<b>14.83</b>

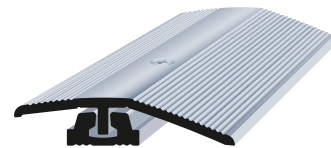

- **kleinstes Schraubsystem der Welt**  
le plus petit système de vissage au monde
- **elegantes Design**  
design élégant
- **schwenkbar**  
pivotant
- **speziell für LVT-Designbeläge**  
spécialement adapté aux revêtements LVT et décoratifs
- **Belag kann sich ausdehnen**  
le revêtement peut s'étirer
- **inkl. Befestigungsmaterial**  
matériel de fixation incl.

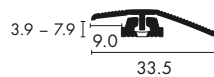
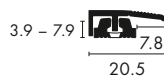
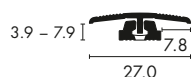



**SOLUM Übergangsprofile 7 – 15 mm**

Profils de transition SOLUM 7 – 15 mm

		Länge longueur	Stk./Bund pc./paquet	Bund paquet	m/Stk. m/pc	m/Bund m/paquet
<b>79155 20</b>	silber/argent	2.7 m	10	27.0 m	13.25	<b>11.26</b>
<b>79155 25</b>	sand/sable	2.7 m	10	27.0 m	14.60	<b>12.41</b>
<b>79155 30</b>	gold/or	2.7 m	10	27.0 m	14.60	<b>12.41</b>
<b>79155 40</b>	bronze/bronze	2.7 m	10	27.0 m	15.25	<b>12.96</b>

ab/dès  
CHF  
10.33/m



**SOLUM Abschlussprofile 7 – 15 mm**

Profils de finition SOLUM 7 – 15 mm

<b>79157 20</b>	silber/argent	2.7 m	10	27.0 m	12.15	<b>10.33</b>
<b>79157 25</b>	sand/sable	2.7 m	10	27.0 m	13.40	<b>11.39</b>
<b>79157 30</b>	gold/or	2.7 m	10	27.0 m	13.40	<b>11.39</b>
<b>79157 40</b>	bronze/bronze	2.7 m	10	27.0 m	14.00	<b>11.90</b>



**SOLUM Ausgleichsprofile 7 – 15 mm**

Profils d'égalisation SOLUM 7 – 15 mm

<b>79159 20</b>	silber/argent	2.7 m	10	27.0 m	16.40	<b>13.94</b>
<b>79159 25</b>	sand/sable	2.7 m	10	27.0 m	18.10	<b>15.38</b>
<b>79159 30</b>	gold/or	2.7 m	10	27.0 m	18.10	<b>15.38</b>
<b>79159 40</b>	bronze/bronze	2.7 m	10	27.0 m	18.80	<b>15.98</b>

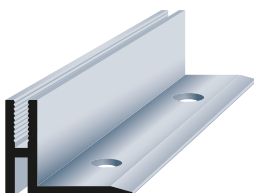
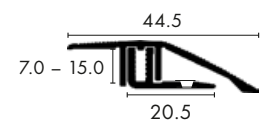
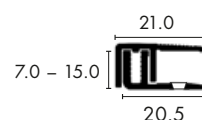
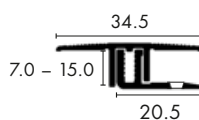

**SOLUM Basisprofil für Schraubsystem 15 – 22 mm**

Base pour les systèmes de vissage SOLUM 15 – 22 mm

<b>79200 22</b>	blank/brut	2.7 m	10	27.0 m	9.95	<b>8.46</b>
-----------------	------------	-------	----	--------	------	-------------

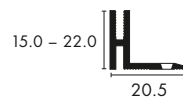



# SOLUM2000

### SOLUM2000 Übergangsprofile 7 – 16.5 mm

Profils de transition SOLUM2000 7 – 16.5 mm

		Länge longeur	Stk./Bund pc./paquet	Bund paquet	m/Stk. m/pc	m/Bund m/paquet
<b>79125 15</b>	edelstahl optik/aspect acier inoxydable	2.7 m	10	27.0 m	19.05	<b>16.19</b>
<b>79125 25</b>	sand/sable	2.7 m	10	27.0 m	18.30	<b>15.55</b>
<b>79125 30</b>	gold/or	2.7 m	10	27.0 m	18.30	<b>15.55</b>
<b>79125 40</b>	bronze/bronze	2.7 m	10	27.0 m	19.05	<b>16.19</b>

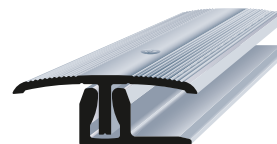

ab/dès  
CHF  
13.13/m

### SOLUM2000 Abschlussprofile 7 – 16.5 mm

Profils de finition SOLUM2000 7 – 16.5 mm

<b>79127 15</b>	edelstahl optik/aspect acier inoxydable	2.7 m	10	27.0 m	17.85	<b>15.17</b>
<b>79127 20</b>	silber/argent	2.7 m	10	27.0 m	15.45	<b>13.13</b>
<b>79127 25</b>	sand/sable	2.7 m	10	27.0 m	17.05	<b>14.49</b>
<b>79127 30</b>	gold/or	2.7 m	10	27.0 m	17.05	<b>14.49</b>
<b>79127 40</b>	bronze/bronze	2.7 m	10	27.0 m	17.85	<b>15.17</b>



### SOLUM2000 Ausgleichsprofile 7 – 16.5 mm

Profils d'égalisation SOLUM2000 7 – 16.5 mm

<b>79129 15</b>	edelstahl optik/aspect acier inoxydable	2.7 m	10	27.0 m	22.75	<b>19.34</b>
<b>79129 20</b>	silber/argent	2.7 m	10	27.0 m	19.75	<b>16.79</b>
<b>79129 25</b>	sand/sable	2.7 m	10	27.0 m	21.75	<b>18.49</b>
<b>79129 30</b>	gold/or	2.7 m	10	27.0 m	21.75	<b>18.49</b>
<b>79129 40</b>	bronze/bronze	2.7 m	10	27.0 m	22.75	<b>19.34</b>

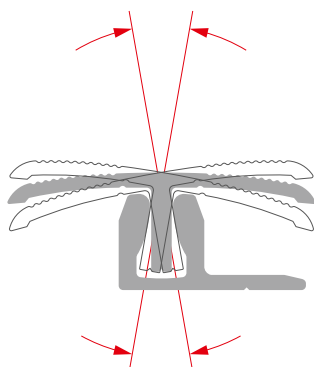

- **formschönes, zweiteiliges Schraubsystem**  
système de vissage esthétique en deux parties
- **mit hoher Schwenkbarkeit**  
grande capacité d'oscillation
- **für Belagshöhen von 7.0 – 16.5 mm**  
pour des épaisseurs de revêtement entre 7.0 et 16.5 mm
- **in edelstahl Optik erhältlich**  
disponible en couleur inox
- **inkl. Befestigungsmaterial**  
matériel de fixation incl.

## Edelstahl Winkelabschlussprofile, gestanzt Profils d'arrêt coudés et poinçonné, en inox

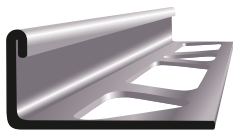

ab/dès  
CHF  
9.60/m

Masse dimension Länge pc./paquet Bund m/Stk. m/Bund

- **Edelstahl V2A**  
acier inox V2A
- **sehr widerstandsfähig**  
très résistants
- **für den Privat- und Objektbereich**  
pour les particuliers ou les locaux commerciaux
- **hohe Abnutzungsfestigkeit**  
excellente résistance à l'usure
- **gestanzt für Klebe- und Mörtelmontage**  
poinçonnés pour le montage collé ou au mortier

### Winkelabschlussprofile gestanzt, edelstahl

Profils d'arrêt coudés et poinçonné, en inox

Code	Material	Masse dimension	Länge	Stk./Bund	Bund	m/Stk.	m/Bund
19310 03	edelstahl/acier inox	3.0mm	2.5m	20	50.0m	11.30	9.60
19310 04	edelstahl/acier inox	4.5mm	2.5m	20	50.0m	11.40	9.69
19310 06	edelstahl/acier inox	6.0mm	2.5m	20	50.0m	11.85	10.07
19310 08	edelstahl/acier inox	8.0mm	2.5m	20	50.0m	12.25	10.41
19310 10	edelstahl/acier inox	10.0mm	2.5m	20	50.0m	12.75	10.84
19310 11	edelstahl/acier inox	11.0mm	2.5m	20	50.0m	12.95	11.01
19310 12	edelstahl/acier inox	12.5mm	2.5m	20	50.0m	13.05	11.09
19310 15	edelstahl/acier inox	15.0mm	2.5m	20	50.0m	13.40	11.39
19310 22	edelstahl/acier inox	22.0mm	2.5m	20	50.0m	15.10	12.83

Höhenangabe = Belagsdicke/ Indication de la hauteur = épaisseur du revêtement

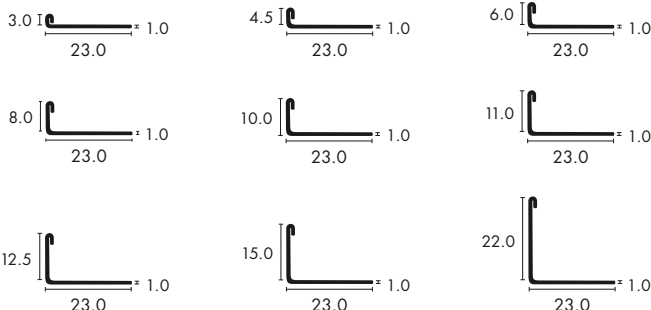

Winkelabschlussprofile in Aluminium, siehe Seite 13  
Profils d'arrêt coudés en aluminium, voir page 13

## Edelstahl Winkelabschlussprofile, gestanzt Profils d'arrêt coudés et poinçonné, en inox



ab/dès  
CHF  
19.04/m

Länge pc./paquet Bund m/Stk. m/Bund

### Treppenprofile 30×10mm, Edelstahl leicht gebürstet, gelocht

Nez de marche 30×10mm, en inox brossé mat, percés

39591 0-3010	edelstahl/acier inox	2.7m	10	27.0m	22.40	19.04
--------------	----------------------	------	----	-------	-------	-------

### Treppenprofile 40×20mm, Edelstahl leicht gebürstet, gelocht

Nez de marche 40×20mm, en inox brossé mat, percés

39591 0-4020	edelstahl/acier inox	2.7m	10	27.0m	31.85	27.07
--------------	----------------------	------	----	-------	-------	-------

### Treppenprofile 30×30mm, Edelstahl leicht gebürstet, gelocht

Nez de marche 30×30mm, en inox brossé mat, percés

39591 0-3030	edelstahl/acier inox	2.7m	10	27.0m	31.75	26.99
--------------	----------------------	------	----	-------	-------	-------

- **Edelstahl V2A leicht gebürstet**  
acier inox V2A légèrement brossé
- **sehr widerstandsfähig**  
très résistant
- **für den Privat- und Objektbereich**  
pour les particuliers ou les locaux commerciaux
- **hohe Abnutzungsfestigkeit**  
excellente résistance à l'usure
- **vorgebohrt zum Schrauben**  
pré-perçés pour le vissage

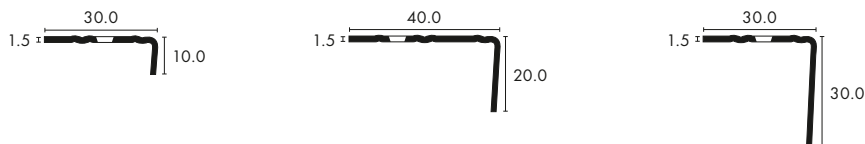



ab/dés  
CHF  
**6.67/m**

### Hohflachschiene, Edelstahl matt gebürstet

Profils bombés en inox brossé mat

	Masse dimension	Länge longueur	Stk./Bund pc./paquet	Bund paquet	m/Stk. m/pc	m/Bund m/paquet
<b>39191 0-20</b>	20.0 mm	2.7 m	20	54.0 m	7.85	<b>6.67</b>
<b>39191 0-28</b>	28.0 mm	2.7 m	20	54.0 m	8.35	<b>7.10</b>
<b>39191 0-37</b>	37.0 mm	2.7 m	20	54.0 m	9.15	<b>7.78</b>
<b>39191 0-50</b>	50.0 mm	2.7 m	20	54.0 m	19.10	<b>16.23</b>

### Hohflachschiene, Edelstahl matt gebürstet, gelocht

Profils bombés en inox brossé mat, percés

	Masse dimension	Länge longueur	Stk./Bund pc./paquet	Bund paquet	m/Stk. m/pc	m/Bund m/paquet
<b>39191 0-020</b>	20.0 mm	2.7 m	20	54.0 m	8.45	<b>7.18</b>
<b>39191 0-028</b>	28.0 mm	2.7 m	20	54.0 m	8.95	<b>7.61</b>
<b>39191 0-037</b>	37.0 mm	2.7 m	20	54.0 m	9.75	<b>8.29</b>
<b>39191 0-050</b>	50.0 mm	2.7 m	20	54.0 m	19.70	<b>16.74</b>

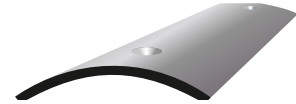
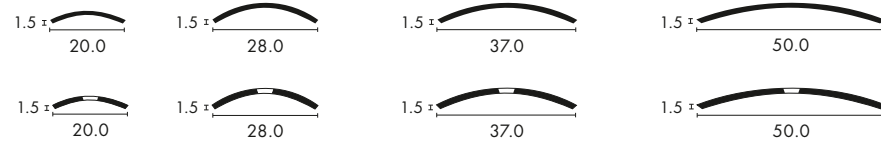

- **Edelstahl V2A matt gebürstet**  
acier inox V2A brossé mat

- **sehr widerstandsfähig**  
très résistants

- **für den Privat- und Objektbereich**  
pour les particuliers ou les locaux commerciaux

- **hohe Abnutzungsfestigkeit**  
excellente résistance à l'usure

- **zum Kleben oder Schrauben**  
à coller ou visser

**Hohflachschiene in Aluminium, siehe Seite 14**  
Profils bombés en aluminium, voir page 14



# Edelstahl Eckschutzwinkel

## Angles de protection en inox

ab/dés  
CHF  
**19.72/m**

### Eckschutzwinkel 30×30 mm, Edelstahl gebürstet, selbstklebend

Angles de protection 30×30 mm, en inox brossé, autoadhésives

	Länge longueur	Stk./Bund pc./paquet	Bund paquet	m/Stk. m/pc	m/Bund m/paquet
<b>39791 5-3030</b>	2.5 m	10	25.0 m	23.20	<b>19.72</b>

### Eckschutzwinkel 40×40 mm, dreifach gekantet, Edelstahl gebürstet, selbstklebend

Edelstahl gebürstet, selbstklebend

Angles de protection 40×40 mm, à trois plis en inox brossé, autoadhésives

	Länge longueur	Stk./Bund pc./paquet	Bund paquet	m/Stk. m/pc	m/Bund m/paquet
<b>39791 5-4040</b>	2.5 m	10	25.0 m	30.95	<b>26.31</b>

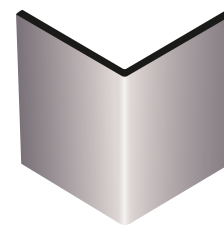
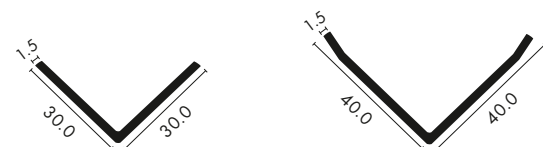

- **Edelstahl V2A leicht gebürstet**  
acier inox V2A légèrement brossé

- **sehr widerstandsfähig**  
très résistants

- **für den Privat- und Objektbereich**  
pour les particuliers ou les locaux commerciaux

- **hohe Abnutzungsfestigkeit**  
excellente résistance à l'usure

- **zum Kleben**  
à coller

## Sonderanfertigung Finition spéciale

### Profile von DIRECTA in Ihrem Wunschmass.

Das non-plus-ultra für Individualisten!

Im Privat- oder Gewerbebereich spielt Individualität seit Jahren eine immer grössere Rolle. Darum bieten wir Ihnen individuelle Lösungen an – von der Formwahl bis zum Material.

Weitere Informationen erhalten Sie unter [www.directa.swiss](http://www.directa.swiss)

### Profils de DIRECTA dans la mesure souhaitée.

Le non-plus-ultra pour individualistes!

Dans le secteur privé ou commercial, l'individualité joue un rôle de plus en plus important depuis des années. C'est pourquoi nous vous proposons des solutions individuelles, du choix de la forme jusqu'au matériau.

Pour plus d'informations, voir: [www.directa.swiss](http://www.directa.swiss)

### Material

Matériaux



#### Aluminium / aluminium

Länge / longueur max. 270 cm



#### Alunox / alunox

Länge / longueur max. 250 cm



#### Edelstahl / acier inox

Länge / longueur max. 250 cm



#### Messing / laiton

Länge / longueur max. 200 cm



### Eckschutzwinkel

Protection des angles

#### Eckschutzwinkel

Protection des angles

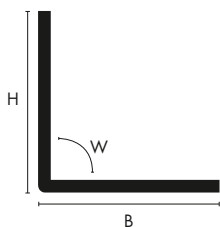

#### Eckschutzwinkel, dreifach gekantet

Protection des angles à trois plis

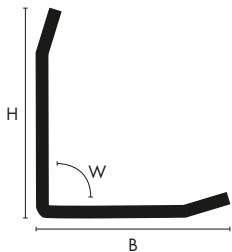

- **in vier Materialien erhältlich**  
disponible en quatre matériaux
- **widerstandsfähig**  
résistants
- **hohe Abnutzungsfestigkeit**  
excellente résistance à l'usure

**Aluminium** / aluminium

**Länge** / longueur max. 270 cm

**Dicke** / épaisseur 1.0 / 1.5 / 2.0 mm

**Alunox** / alunox

**Länge** / longueur max. 250 cm

**Dicke** / épaisseur 1.5 / 2.0 mm

**Edelstahl** / acier inox

**Länge** / longueur max. 250 cm

**Dicke** / épaisseur 1.0 / 1.5 / 2.0 mm

**Messing** / laiton

**Länge** / longueur max. 200 cm

**Dicke** / épaisseur

1.0 / 1.5 / 2.0 / 3.0 mm

### Treppenprofile mit rutschhemmender Prägelochung R12

Nez de marche avec perforation gauffrée antidérapante R12

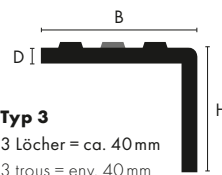

#### Typ 3

3 Löcher = ca. 40 mm

3 trous = env. 40 mm

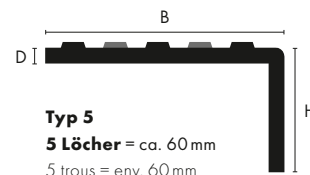

#### Typ 5

5 Löcher = ca. 60 mm

5 trous = env. 60 mm

**Edelstahl** / acier inox

**Länge** / longueur max. 250 cm

**Dicke** / épaisseur 1.5 mm

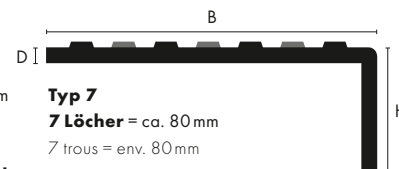

#### Typ 7

7 Löcher = ca. 80 mm

7 trous = env. 80 mm

**Option** / option

**Eingussanker**

ancrage d'entrée



- **R12 Hochrutschfest**

R12 évite le glissement vers le haut

- **hochverschleissfest**

très résistant à l'usure

- **rostfrei**

inoxydable

- **für Aussenbereich**

pour les locaux commerciaux



### Treppenprofile, gelocht, mit rutschhemmender Riffelung R10

Nez de marche, percés, avec cannelage antidérapant R10

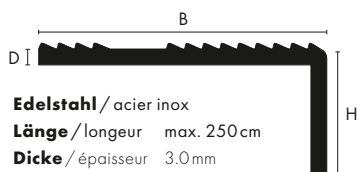

**Edelstahl** / acier inox

**Länge** / longueur max. 250 cm

**Dicke** / épaisseur 3.0 mm



- **Rutschfest R10**  
antidérapant R10
- **hochverschleissfest**  
grande résistance à l'usure
- **rostfrei**  
inoxydable
- **für Aussenbereich**  
pour les locaux commerciaux

### Niveauausgleichsprofile, gelocht, für individuelle Höhen

Profs ls d'égalisation des niveaux, percés, pour hauteurs sur mesure

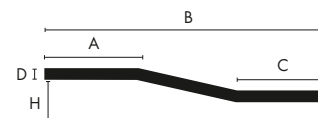
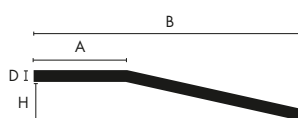

**Edelstahl** / acier inox

**Länge** / longueur max. 250 cm

**Dicke** / épaisseur 1.5 / 2.0 / 3.0 mm



- **stabile Rampe**  
rampe stable
- **hochverschleissfest**  
grande résistance à l'usure
- **rostfrei**  
inoxydable
- **für Aussenbereich**  
pour les locaux commerciaux

Bestellformular unter:

[www.directa.swiss](http://www.directa.swiss)



Formulaire de commande sous:

[www.directa.swiss](http://www.directa.swiss)



**Stellstreifen** ✓

**Aluminium & alunox**

Plinthes plates aluminium & alunox

**Aluminiumsockel mit Fuss** ✓

Plinthes en aluminium a patte

**CONTEGO cable Designsockel** ✓

Plinthes design CONTEGO cable

**CONTEGO clip Designsockel** ✓

Plinthes design CONTEGO clip

**Eckstücke** ✓

Angles et bouts

**Sockelwinkel** ✓

Angle des plinthes

**CAVUM board easy Sockel** ✓

Plinthes CAVUM board easy

**Hohlkehlssockel** ✓

Base pour plinthes concave

**und vieles mehr** ✓

et bien d'autres

ab/dès  
CHF  
3.56/m

### Stellstreifen 40/2.0mm

Plinthes plates 40/2.0mm

		Länge longueur	Stk./Bund pc./paquet	Bund paquet	m/Stk. m/pc.	m/Bund m/paquet	m/10 Bund m/10 paquet	
<b>79504 00-20</b>	<input checked="" type="checkbox"/> silber/argent	4.0m	10	40.0m	4.75	4.04	40m <sup>1</sup>	<b>3.56</b>
<b>79504 00-9010</b>	<input type="checkbox"/> weiss pulverbeschichtet blanc revêtement en poudre RAL 9010	4.0m	10	40.0m	7.40	6.29	400m <sup>1</sup>	<b>5.55</b>
<b>79504 00-9016</b>	<input type="checkbox"/> weiss pulverbeschichtet blanc revêtement en poudre RAL 9016	4.0m	10	40.0m	7.40	6.29		<b>5.55</b>

### Stellstreifen 60/2.0mm

Plinthes plates 60/2.0mm

<b>79506 00-20</b>	<input checked="" type="checkbox"/> silber/argent	4.0m	10	40.0m	6.25	5.31		<b>4.69</b>
<b>79506 00-9010</b>	<input type="checkbox"/> weiss pulverbeschichtet blanc revêtement en poudre RAL 9010	4.0m	10	40.0m	9.00	7.65		<b>6.75</b>
<b>79506 00-9016</b>	<input type="checkbox"/> weiss pulverbeschichtet blanc revêtement en poudre RAL 9016	4.0m	10	40.0m	9.00	7.65		<b>6.75</b>

### Stellstreifen 80/2.0mm

Plinthes plates 80/2.0mm

<b>79508 00-20</b>	<input checked="" type="checkbox"/> silber/argent	4.0m	10	40.0m	9.90	8.41		<b>7.43</b>
--------------------	---	------	----	-------	------	------	--	-------------

### Stellstreifen 100/2.0mm

Plinthes plates 100/2.0mm

<b>79510 00-20</b>	<input checked="" type="checkbox"/> silber/argent	4.0m	10	40.0m	11.30	9.60		<b>8.48</b>
--------------------	---	------	----	-------	-------	------	--	-------------



- **für wandbündigen Belagsabschluss**  
pour les terminaisons de revêtement à fleur de mur
- **schlicht und elegant**  
simples et élégantes
- **rundum Eloxierung**  
anodisation complète
- **wasserfest und strapazierfähig**  
résistantes à l'eau et à l'usure
- **pflegerleicht und hygienisch**  
faciles à entretenir et hygiéniques
- **Montage geklebt oder geschraubt möglich**  
montage collé ou vissé

TCF

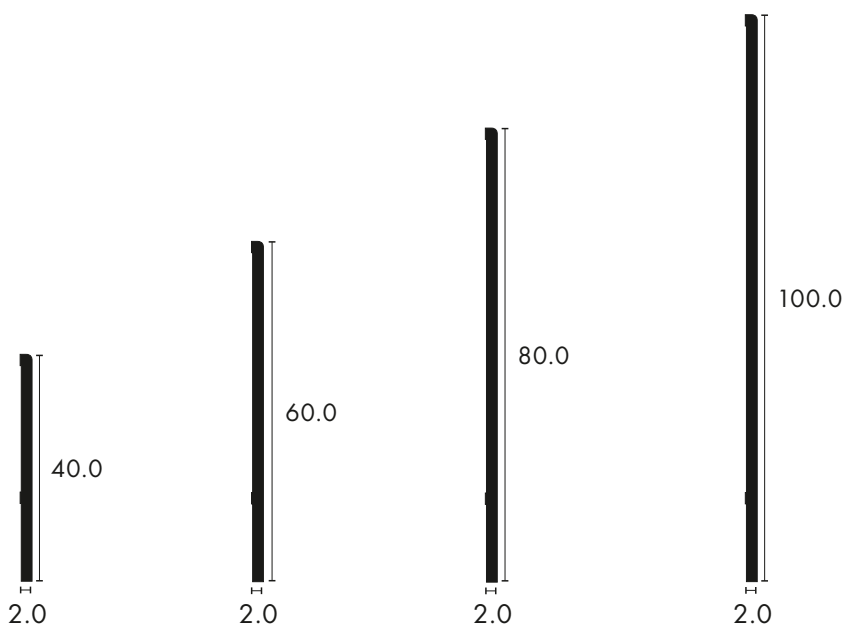

**Pulverbeschichtung in anderen RAL/NCS  
Farben möglich – Mehr erfahren Sie auf der  
Seite 80**

Revêtement par poudre disponible dans d'autres  
coloris RAL/NCS – voir page 80

## Aluminiumsockel mit Fuss Plinthes en aluminium à patte



ab/dès  
CHF  
4.73/m

Mass dimension	Länge longueur	Stk./Bund pc./paquet	Bund paquet	m/Stk. m/pc.	m/Bund m/paquet	m/10 Bund m/10 paquet
					40m <sup>1</sup>	400m <sup>1</sup>

### Aluminiumsockel mit Fuss 15 mm Plinthes en aluminium à patte de 15 mm

<b>79504 15-20</b>	silber/argent	40/15 mm	4.0 m	10	40.0 m	6.30	5.35	<b>4.73</b>
<b>79506 15-20</b>	silber/argent	60/15 mm	4.0 m	10	40.0 m	6.45	5.48	<b>4.84</b>

### Aluminiumsockel mit Fuss 15 mm, gelocht Plinthes en aluminium à patte de 15 mm, percés

<b>79504 15-020</b>	silber/argent	40/15 mm	4.0 m	10	40.0 m	7.30	6.20	<b>5.48</b>
<b>79506 15-020</b>	silber/argent	60/15 mm	4.0 m	10	40.0 m	7.45	6.33	<b>5.59</b>

- **formschöner Belagsabschluss**  
finition murale esthétique
- **breite Belagsabdeckung von 15 mm**  
large protection du revêtement de 15 mm
- **wasserfest und strapazierfähig**  
résistantes à l'eau et à l'usage
- **pflegeleicht und hygienisch**  
faciles à entretenir et hygiéniques
- **zwei Auflagepunkte für eine gerade Montage**  
deux points de support pour un montage droit
- **gelocht und ungelocht erhältlich**  
disponibles poinçonnés ou non poinçonnés

### Pulverbeschichtung in anderen RAL/NCS Farben möglich - Mehr erfahren Sie auf der Seite 80

Revêtement en poudre en autres couleurs RAL/NCS possible - voir page 80

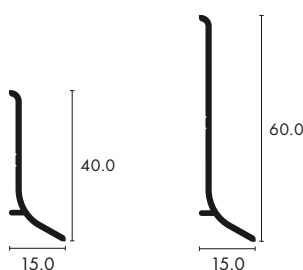

**Passende Schrauben finden Sie auf Seite 86 - 38973 20**  
Vis appropriées - voir page 86 - 38973 20

## Aluminium Eckstücke mit Fuss Angles pour plinthes aluminium à patte

ab/dès  
CHF  
9.22/  
Stk./pc

Mass X dimension X	Stk./Karton pc./carton	Karton carton	Stk. pc.	Stk./Karton pc./carton
-----------------------	---------------------------	------------------	-------------	---------------------------

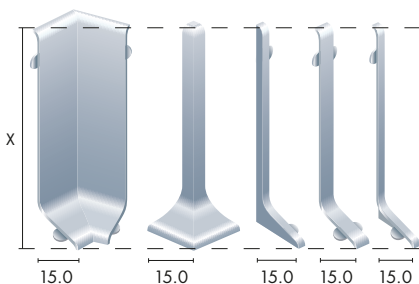

### Innenecken

Angles rentrants

<b>79595 0415-20</b>	silber/argent	40/15 mm	10	1	12.50	<b>10.62</b>
<b>79595 0615-20</b>	silber/argent	60/15 mm	10	1	14.10	<b>11.98</b>

### Aussenecken

Angles sortants

<b>79596 0415-20</b>	silber/argent	40/15 mm	10	1	12.50	<b>10.62</b>
<b>79596 0615-20</b>	silber/argent	60/15 mm	10	1	14.10	<b>11.98</b>

### Endstücke links

Bouts gauche

<b>79597 0415-20</b>	silber/argent	40/15 mm	10	1	10.85	<b>9.22</b>
<b>79597 0615-20</b>	silber/argent	60/15 mm	10	1	12.40	<b>10.54</b>

### Endstücke rechts

Bouts droite

<b>79598 0415-20</b>	silber/argent	40/15 mm	10	1	10.85	<b>9.22</b>
<b>79598 0615-20</b>	silber/argent	60/15 mm	10	1	12.40	<b>10.54</b>

### Verbindungsstücke

Pièces de liaison

<b>79599 0415-20</b>	silber/argent	40/15 mm	10	1	10.85	<b>9.22</b>
<b>79599 0615-20</b>	silber/argent	60/15 mm	10	1	12.40	<b>10.54</b>

- **einfache Montage**  
montage simple
- **keine scharfen Kanten**  
sans arêtes coupantes
- **passende Optik zu Alusockel**  
esthétique adaptée aux plinthes alu
- **Winkel leicht anpassbar**  
équerre facile à adapter

ab/dès  
CHF  
3.08/m

## Aluminiumsockel mit Fuss

Plinthes en aluminium à patte

	Mass dimension	Länge longueur	Stk./Bund pc./paquet	Bund paquet	m/Stk. m/pc.	m/Bund m/paquet	m/10 Bund m/10 paquet	
<b>79504 20</b>	silber/argent 40/11 mm	4.0m	10	40.0m	4.10	3.48	<b>3.08</b>	
<b>79504 15</b>	bronze hell gebürstet/bronze clair brossé	4.0m	10	40.0m	7.65	6.50	<b>5.74</b>	
<b>79504 9010</b>	weiss pulverbeschichtet blanc revêtement en poudre RAL 9010	4.0m	10	40.0m	7.45	6.33	<b>5.59</b>	
<b>79504 9016</b>	weiss pulverbeschichtet blanc revêtement en poudre RAL 9016	4.0m	10	40.0m	7.45	6.33	<b>5.59</b>	
<b>79505 20</b>	silber/argent 50/11 mm	4.0m	10	40.0m	4.95	4.21	<b>3.71</b>	
<b>79505 15</b>	bronze hell gebürstet/bronze clair brossé	4.0m	10	40.0m	8.30	7.05	<b>6.23</b>	
<b>79506 20</b>	silber/argent 60/11 mm	4.0m	10	40.0m	5.60	4.76	<b>4.20</b>	
<b>79506 15</b>	bronze hell gebürstet/bronze clair brossé	4.0m	10	40.0m	8.95	7.61	<b>6.71</b>	
<b>79506 9010</b>	weiss pulverbeschichtet blanc revêtement en poudre RAL 9010	4.0m	10	40.0m	9.00	7.65	<b>6.75</b>	
<b>79506 9016</b>	weiss pulverbeschichtet blanc revêtement en poudre RAL 9016	4.0m	10	40.0m	9.00	7.65	<b>6.75</b>	
<b>79508 20</b>	silber/argent 80/11 mm	4.0m	10	40.0m	8.85	7.52	<b>6.64</b>	
<b>79508 15</b>	bronze hell gebürstet/bronze clair brossé	4.0m	10	40.0m	11.60	9.86	<b>8.70</b>	
<b>79510 20</b>	silber/argent 100/11 mm	4.0m	10	40.0m	11.10	9.43	<b>8.33</b>	
<b>79510 15</b>	bronze hell gebürstet/bronze clair brossé	4.0m	10	40.0m	14.00	11.90	<b>10.50</b>	
<b>79511 20</b>	silber/argent 110/20 mm	4.0m	5	20.0m	14.75	12.54	<b>11.06</b>	

## Aluminiumsockel mit Fuss, gelocht

Plinthes en aluminium à patte, percés

<b>79504 020</b>	silber/argent 40/11 mm	4.0m	10	40.0m	5.10	4.33	<b>3.83</b>
<b>79504 015</b>	bronze hell gebürstet/bronze clair brossé	4.0m	10	40.0m	8.65	7.35	<b>6.49</b>
<b>79504 09010</b>	weiss pulverbeschichtet blanc revêtement en poudre RAL 9010	4.0m	10	40.0m	8.40	7.14	<b>6.30</b>
<b>79504 09016</b>	weiss pulverbeschichtet blanc revêtement en poudre RAL 9016	4.0m	10	40.0m	8.40	7.14	<b>6.30</b>
<b>79505 020</b>	silber/argent 50/11 mm	4.0m	10	40.0m	5.85	4.97	<b>4.39</b>
<b>79505 015</b>	bronze hell gebürstet/bronze clair brossé	4.0m	10	40.0m	9.35	7.95	<b>7.01</b>
<b>79506 020</b>	silber/argent 60/11 mm	4.0m	10	40.0m	6.55	5.57	<b>4.91</b>
<b>79506 015</b>	bronze hell gebürstet/bronze clair brossé	4.0m	10	40.0m	10.35	8.80	<b>7.76</b>
<b>79506 09010</b>	weiss pulverbeschichtet blanc revêtement en poudre RAL 9010	4.0m	10	40.0m	10.00	8.50	<b>7.50</b>
<b>79506 09016</b>	weiss pulverbeschichtet blanc revêtement en poudre RAL 9016	4.0m	10	40.0m	10.00	8.50	<b>7.50</b>
<b>79508 020</b>	silber/argent 80/11 mm	4.0m	10	40.0m	9.90	8.41	<b>7.43</b>
<b>79508 015</b>	bronze hell gebürstet/bronze clair brossé	4.0m	10	40.0m	12.80	10.88	<b>9.60</b>
<b>79510 020</b>	silber/argent 100/11 mm	4.0m	10	40.0m	12.05	10.24	<b>9.04</b>
<b>79510 015</b>	bronze hell gebürstet/bronze clair brossé	4.0m	10	40.0m	14.75	12.54	<b>11.06</b>
<b>79511 020</b>	silber/argent 110/20 mm	4.0m	5	20.0m	15.75	13.39	<b>11.81</b>

Weitere Aluminiumsockel in silber gebürstet finden Sie auf der Seite 50

Vous trouverez d'autres plinthes en aluminium brossé argenté à la page 50

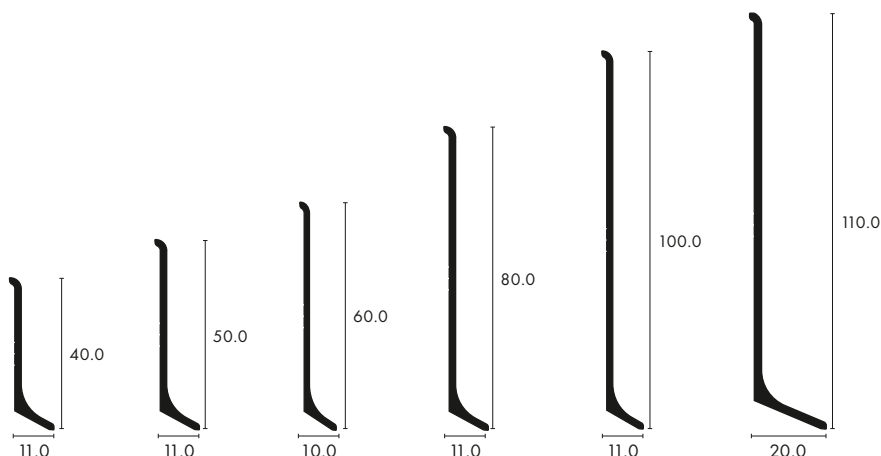

- **formschöner Belagsabschluss**  
finition murale esthétique
- **Belagsabdeckung von 11/20 mm**  
protection du revêtement de 11/20 mm
- **wasserfest und strapazierfähig**  
résistantes à l'eau et à l'usure
- **pflegeleicht und hygienisch**  
faciles à entretenir et hygiéniques
- **gelocht und ungelocht erhältlich**  
disponibles poinçonnés ou non poinçonnés



**Passende Schrauben finden**  
Sie auf Seite 86 – 38973 ..

Vis correspondantes – voir page 86 – 38973..



**Pulverbeschichtung in anderen RAL/NCS**  
Farben möglich – Mehr erfahren Sie auf der Seite 80

Revêtement par poudre disponible dans d'autres coloris RAL/NCS – voir page 80

# Aluminium Eckstücke mit Fuss

## Angles pour plinthes aluminium à patte

- **einfache Montage**  
montage simple
- **keine scharfen Kanten**  
sans arêtes coupantes
- **passende Optik zu Alusockel**  
esthétique adaptée aux plinthes alu
- **Winkel leicht anpassbar**  
équerre facile à adapter

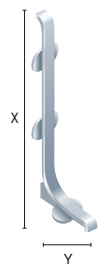
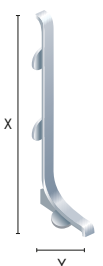
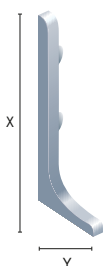
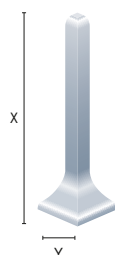
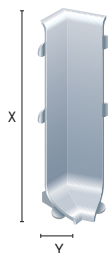

ab/dès  
CHF  
6.63/  
Stk  
pc

Mass X/Y dimension X/Y    Stk./Karton pc./carton    Karton carton    Stk. pc.    Stk./Karton pc./carton

### Innenecken / Angles rentrants

<b>79595 0420</b>	silber/argent	40/11 mm	10	1	9.35	<b>7.95</b>
<b>79595 0415</b>	bronze hell/bronze clair		10	1	10.20	<b>8.67</b>
<b>79595 0520</b>	silber/argent	50/11 mm	10	1	10.20	<b>8.67</b>
<b>79595 0515</b>	bronze hell/bronze clair		10	1	10.85	<b>9.22</b>
<b>79595 0620</b>	silber/argent	60/11 mm	10	1	10.85	<b>9.22</b>
<b>79595 0615</b>	bronze hell/bronze clair		10	1	11.50	<b>9.77</b>
<b>79595 0820</b>	silber/argent	80/11 mm	10	1	11.50	<b>9.77</b>
<b>79595 0815</b>	bronze hell/bronze clair		10	1	12.25	<b>10.41</b>
<b>79595 1020</b>	silber/argent	100/11 mm	10	1	12.50	<b>10.62</b>
<b>79595 1120</b>	silber/argent	110/20 mm	10	1	12.90	<b>10.96</b>
<b>79595 1115</b>	bronze hell/bronze clair		10	1	13.60	<b>11.56</b>

### Aussenecken / Angles sortants

<b>79596 0420</b>	silber/argent		10	1	9.35	<b>7.95</b>
<b>79596 0415</b>	bronze hell/bronze clair		10	1	10.20	<b>8.67</b>
<b>79596 0520</b>	silber/argent	50/11 mm	10	1	10.20	<b>8.67</b>
<b>79596 0515</b>	bronze hell/bronze clair		10	1	10.85	<b>9.22</b>
<b>79596 0620</b>	silber/argent	60/11 mm	10	1	10.85	<b>9.22</b>
<b>79596 0615</b>	bronze hell/bronze clair		10	1	11.50	<b>9.77</b>
<b>79596 0820</b>	silber/argent	80/11 mm	10	1	11.50	<b>9.77</b>
<b>79596 0815</b>	bronze hell/bronze clair		10	1	12.25	<b>10.41</b>
<b>79596 1020</b>	silber/argent	100/11 mm	10	1	12.50	<b>10.62</b>

### Eckstücke links / Bouts gauches

<b>79597 0420</b>	silber/argent	40/11 mm	10	1	7.80	<b>6.63</b>
<b>79597 0415</b>	bronze hell/bronze clair		10	1	8.40	<b>7.14</b>
<b>79597 0520</b>	silber/argent	50/11 mm	10	1	8.40	<b>7.14</b>
<b>79597 0515</b>	bronze hell/bronze clair		10	1	9.15	<b>7.78</b>
<b>79597 0620</b>	silber/argent	60/11 mm	10	1	9.15	<b>7.78</b>
<b>79597 0615</b>	bronze hell/bronze clair		10	1	9.80	<b>8.33</b>
<b>79597 0820</b>	silber/argent	80/11 mm	10	1	9.90	<b>8.41</b>
<b>79597 0815</b>	bronze hell/bronze clair		10	1	11.60	<b>9.86</b>
<b>79597 1120</b>	silber/argent	110/20 mm	10	1	11.20	<b>9.52</b>
<b>79597 1115</b>	bronze hell/bronze clair		10	1	12.00	<b>10.20</b>

### Eckstücke rechts / Bouts droites

<b>79598 0420</b>	silber/argent	40/11 mm	10	1	7.80	<b>6.63</b>
<b>79598 0415</b>	bronze hell/bronze clair		10	1	8.40	<b>7.14</b>
<b>79598 0520</b>	silber/argent	50/11 mm	10	1	8.40	<b>7.14</b>
<b>79598 0515</b>	bronze hell/bronze clair		10	1	9.15	<b>7.78</b>
<b>79598 0620</b>	silber/argent	60/11 mm	10	1	9.15	<b>7.78</b>
<b>79598 0615</b>	bronze hell/bronze clair		10	1	9.80	<b>8.33</b>
<b>79598 0820</b>	silber/argent	80/11 mm	10	1	9.90	<b>8.41</b>
<b>79598 0815</b>	bronze hell/bronze clair		10	1	11.60	<b>9.86</b>
<b>79598 1120</b>	silber/argent	110/20 mm	10	1	11.20	<b>9.52</b>
<b>79598 1115</b>	bronze hell/bronze clair		10	1	12.05	<b>10.24</b>

### Verbindungsstücke / Pièces de liaisons

<b>79599 0420</b>	silber/argent	40/11 mm	10	1	7.80	<b>6.63</b>
<b>79599 0415</b>	bronze hell/bronze clair		10	1	8.40	<b>7.14</b>
<b>79599 0520</b>	silber/argent	50/11 mm	10	1	8.40	<b>7.14</b>
<b>79599 0515</b>	bronze hell/bronze clair		10	1	9.15	<b>7.78</b>
<b>79599 0620</b>	silber/argent	60/11 mm	10	1	9.15	<b>7.78</b>
<b>79599 0615</b>	bronze hell/bronze clair		10	1	9.80	<b>8.33</b>
<b>79599 0820</b>	silber/argent	80/11 mm	10	1	9.50	<b>8.07</b>
<b>79599 0815</b>	bronze hell/bronze clair		10	1	11.60	<b>9.86</b>
<b>79599 1120</b>	silber/argent	110/20 mm	10	1	11.20	<b>9.52</b>
<b>79599 1115</b>	bronze hell/bronze clair		10	1	12.00	<b>10.20</b>

### Alusockelbiegemaschine zum Mieten

Location d'une cintreuse pour plinthes en aluminium

**79599 00**

CHF/Tag  
CHF/jour

**44.50**





**Bestellungen bis 16.30 Uhr werden am nächsten Morgen bis 7.00 Uhr geliefert!**  
 Les commandes passées jusqu'à 16h30 seront livrées le matin suivant jusqu'à 7h!

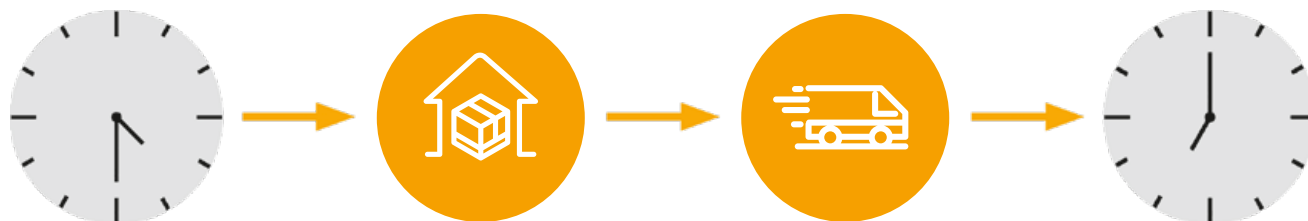

**ONS - Over Night Service**

Und wenn es wirklich einmal ultra-eilig ist, sind wir für Sie auch nachaktiv. Denn die Lieferung mit unserem Over Night Service (ONS) geht sogar noch schneller: Der flexible Nachtservice wird höchsten Ansprüchen gerecht, denn Sie bestellen bis 16.30 Uhr mit dem Vermerk ONS und wir liefern schon morgen (Dienstag bis Samstag) bis 7.00 Uhr. Mit diesem Spezial-Service können wir für Sie Ware bis maximal 40 kg und 4 m Länge versenden.

**Einfach. Überzeugend. Zuverlässig.**

Wir liefern schweizweit punktgenau und zwar garantiert bis zum folgenden Morgen bis 7.00 Uhr. Die Fahrer erfüllen höchste Qualitätsstandards. Die Konstanz beim Fahrpersonal bedeutet für Sie Ruhe, Verlässlichkeit, grösstmögliche Sorgfalt und Berücksichtigung aller Sicherheitsvorgaben. Eben ein echter VIP-Service für Ihre dringend benötigte Ware, die von der Abholung aus unserem Lager bis zur Auslieferung in sicheren Händen ist.

Damit Sie ab sofort von diesem Extra-Service profitieren können, benötigen wir genaue Angaben über die Anlieferung und Ihre Unterschrift. Verwenden Sie dazu bitte die speziell vorbereitete Abstellplatzvereinbarung, welche Sie auf unserer Homepages unter der Rubrik Downloads finden.

**ONS - Over Night Service**

Nous travaillons également la nuit si vous avez un besoin ultra urgent. Avec notre service Over Night (ONS), la livraison est même encore plus rapide: le service de nuit flexible répond aux plus hautes exigences puisque vous pouvez commander jusqu'à 16h30 avec la remarque ONS et nous livrons le matin suivant (du mardi au samedi) jusqu'à 7h. Avec ce service spécial, nous pouvons expédier des marchandises de max 40 kg et 4 m de long maximum.

**Simple. Convainquant. Fiable.**

Nous livrons dans toute la Suisse à la minute près et nous garantissons une livraison au plus tard le matin suivant jusqu'à 7h. Les conducteurs satisfont les plus hautes normes de qualité. La constance des conducteurs signifie pour vous la tranquillité, la fiabilité, le plus grand soin et la considération de tous les règlements de sécurité. C'est un véritable service VIP pour vos marchandises urgentes qui sont en de bonnes mains depuis le retrait de notre entrepôts jusqu'à leur livraison.

Afin de pouvoir bénéficier immédiatement de notre service supplémentaire, veuillez nous fournir des informations précises concernant la livraison et signer. Pour cela, veuillez utiliser l'accord concernant le lieu de dépôt spécialement préparé à cet effet que vous trouverez sur notre site internet à la rubrique "Downloads".

**Contego lässt Kabel verschwinden!**  
**Contego fait disparaître les câbles!**



**CONTEGO**<sup>CH</sup>  
*cable*

Weitere Informationen finden Sie unter: [www.contego.ch](http://www.contego.ch)

Pour plus d'informations, voir: [www.contego.ch](http://www.contego.ch)

**CONTEGO cable Designsocket**  
**Plinthes design CONTEGO cable**

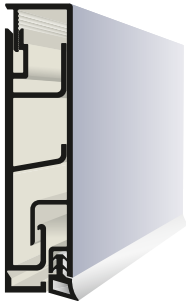

ab / dès  
 CHF  
**14.74 / m**

Länge longueur	Stk./Bund pc./paquet	Bund paquet	m/Stk. m/pc.	m/Bund m/paquet	m/20 Bund m/20 paquet
<b>CONTEGO cable Designsocket 60/15 mm, nachdrückbar</b>				27m <sup>1</sup>	540m <sup>1</sup>
Plinthes design CONTEGO cable 60/15 mm, enfoncer d'avantage					
<b>99106 1515-20</b>	silber/argent	2.7 m	10	270.0m	19.65 16.70 <b>14.74</b>

- **Platzwunder für Kabel**  
gain de place prodigieux pour les câbles
- **moderne, schlichte Optik**  
aspect moderne et épuré
- **optionales Zubehör**  
accessoire optionnel
- **nachdrückbarer Raster**  
possibilité d'imprimer un quadrillage
- **einfache, verdeckte Montage**  
montage simple et invisible



**Die passende Gummilippe und den Clip finden Sie auf Seite 46**  
 Bavette en caoutchouc et clip correspondante – voir page 46



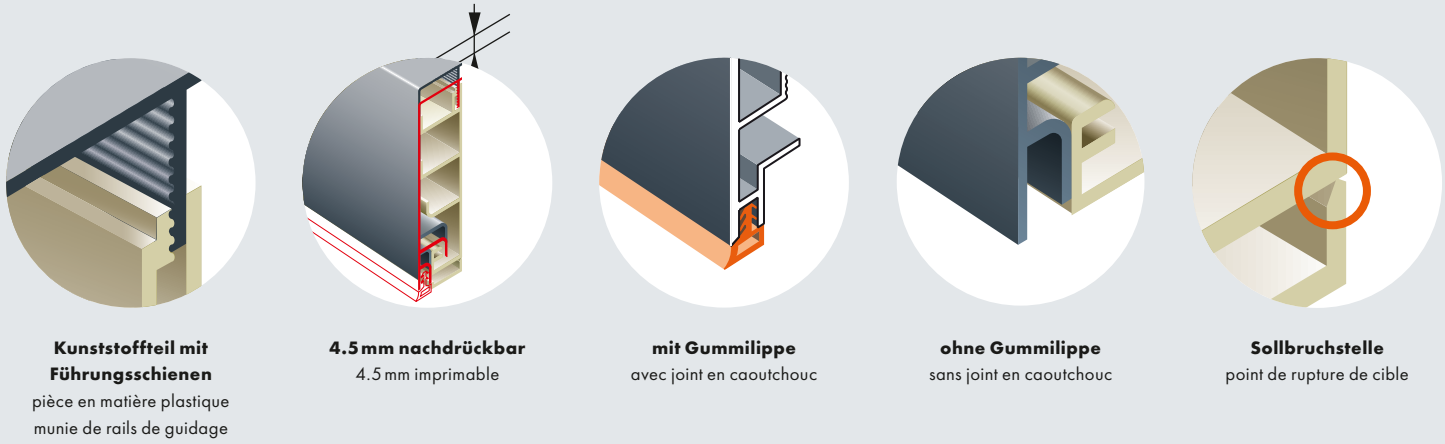

### Nachdrückbarer Sockel mit integrierten Kabelkanälen

Das Herzstück von Contego bildet ein Kunststoffteil mit Führungsschienen für die Kabel. Es wird einfach an die Wand geschraubt und mit einem edlen Sockel aus silberfarbenem, eloxiertem Aluminium verblendet. Praktisches Detail: Die Blende wird im Stecksystem am wandseitig montierten Kunststoffelement eingerastet. Diese verdeckte Montage ohne sichtbare Schrauben lässt den Alusockel zum schlichten Designelement in modernen Räumen werden.

### Un socle pouvant être enfoncé davantage dans le sol, avec des caniveaux de câbles intégrés

La pièce maîtresse du Conteco est une pièce en matière plastique munie de rails de guidage pour les câbles. Elle est simplement vissée sur le mur et masquée par une plinthe noble en aluminium anodisé de couleur argentée. Détail pratique: Le cache-câbles est encliqueté par un système de connexion sur l'élément en matière plastique monté sur le mur. Ce montage masqué sans vis visibles transforme la plinthe en aluminium en un simple élément de design dans les locaux modernes.

## CONTEGO Aluminium Eckstücke für 60 × 15 mm Angles en aluminium pour CONTEGO 60 × 15 mm

ab/dès  
CHF  
9.69 / Stk  
pc

### Innenecken 60/15 mm

Angles rentrants 60/15 mm

	Stk./Karton pc./carton	Karton carton	Stk. pc.	Stk./Karton pc./carton
99195 0615-20 ■ silber/argent	10	1	14.85	12.62

### Aussenecken 60/15 mm

Angles sortants 60/15 mm

	Stk./Karton pc./carton	Karton carton	Stk. pc.	Stk./Karton pc./carton
99196 0615-20 ■ silber/argent	10	1	14.85	12.62

### Endstücke links 60/15 mm

Bouts gauche 60/15 mm

	Stk./Karton pc./carton	Karton carton	Stk. pc.	Stk./Karton pc./carton
99197 0615-20 ■ silber/argent	10	1	11.40	9.69

### Endstücke rechts 60/15 mm

Bouts droite 60/15 mm

	Stk./Karton pc./carton	Karton carton	Stk. pc.	Stk./Karton pc./carton
99198 0615-20 ■ silber/argent	10	1	11.40	9.69

### Verbindungsstücke 60/15 mm

Pièces de liaison 60/15 mm

	Stk./Karton pc./carton	Karton carton	Stk. pc.	Stk./Karton pc./carton
99199 0615-20 ■ silber/argent	10	1	13.70	11.64

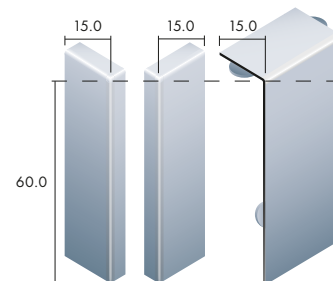
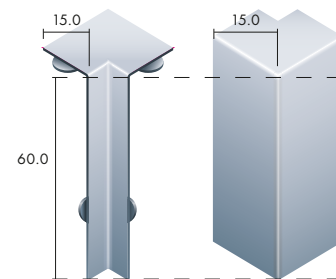

- **einfache Montage**  
montage simple
- **keine scharfen Kanten**  
sans arêtes coupantes
- **passende Optik zu Designsockel CONTEGO**  
esthétique adaptée aux plinthes design CONTEGO
- **Winkel leicht anpassbar**  
équerre facile à adapter



# CONTEGO clip

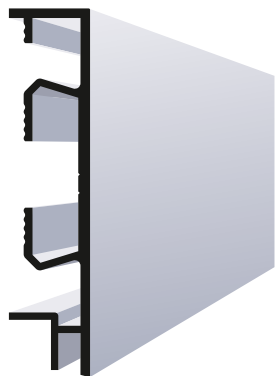

ab/dès  
CHF  
4.84/m

Länge longeur	Stk./Bund pc./paquet	Bund paquet	m/Stk. m/pc.	m/Bund m/paquet	m/20 Bund m/20 paquet
				20m <sup>1</sup>	400m <sup>1</sup>

## CONTEGO clip Designsockel 40/11 mm

Plinthe design CONTEGO clip 40/11 mm

<b>99204 1111-20*</b>	silber/argent	4.0m	5	20.0m	6.45	5.48	<b>4.84</b>
-----------------------	---------------	------	---	-------	------	------	-------------

## CONTEGO clip Designsockel 50/11 mm

Plinthe design CONTEGO clip 50/11 mm

<b>99205 1111-20</b>	silber/argent	4.0m	5	20.0m	7.20	6.12	<b>5.40</b>
----------------------	---------------	------	---	-------	------	------	-------------

## CONTEGO clip Designsockel 60/11 mm

Plinthe design CONTEGO clip 60/11 mm

<b>99206 1111-20*</b>	silber/argent	4.0m	5	20.0m	7.45	6.33	<b>5.59</b>
-----------------------	---------------	------	---	-------	------	------	-------------

## CONTEGO clip Designsockel 60/15 mm

Plinthe design CONTEGO clip 60/15 mm

<b>99206 1515-20*</b>	silber/argent	4.0m	5	20.0m	9.60	8.16	<b>7.20</b>
-----------------------	---------------	------	---	-------	------	------	-------------

## CONTEGO clip Designsockel 80/11 mm

Plinthe design CONTEGO clip 80/11 mm

<b>99208 1111-20</b>	silber/argent	4.0m	5	20.0m	10.55	8.97	<b>7.91</b>
----------------------	---------------	------	---	-------	-------	------	-------------

## CONTEGO clip Designsockel 100/11 mm

Plinthe design CONTEGO clip 100/11 mm

<b>99210 1111-20*</b>	silber/argent	4.0m	5	20.0m	12.35	10.50	<b>9.26</b>
-----------------------	---------------	------	---	-------	-------	-------	-------------

● **moderne, schlichte Optik**  
aspect moderne et épuré

● **höhenverstellbar**  
hauteur réglable

● **wasserfest und strapazierfähig**  
résistante à l'eau et à l'usure

● **pflegeleicht und hygienisch**  
facile à entretenir et hygiénique

● **zwei parallele Auflagepunkte**  
deux points d'appui parallèles

● **zum Klippen, Schrauben oder Kleben**  
montage avec clip, vissé ou collé

**Die passende Gummilippe und den Clip finden Sie auf Seite 46**

Bavette en caoutchouc et clip correspondante – voir page 46

\* **passendes Zubehör finden Sie auf den Seiten 43/46**

\* pour accessoires, voir pages 43/46

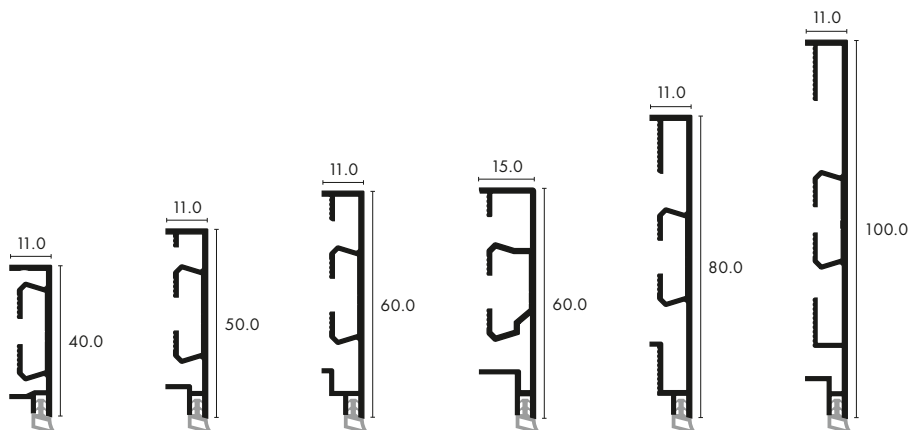

**Mehr Farbe für Design(t)räume – Alusockel von DIRECTA in jeder Wunschfarbe!**

Plus de couleur pour des environnements design (rêves design) – des plinthes en aluminium DIRECTA dans chaque couleur désirée!

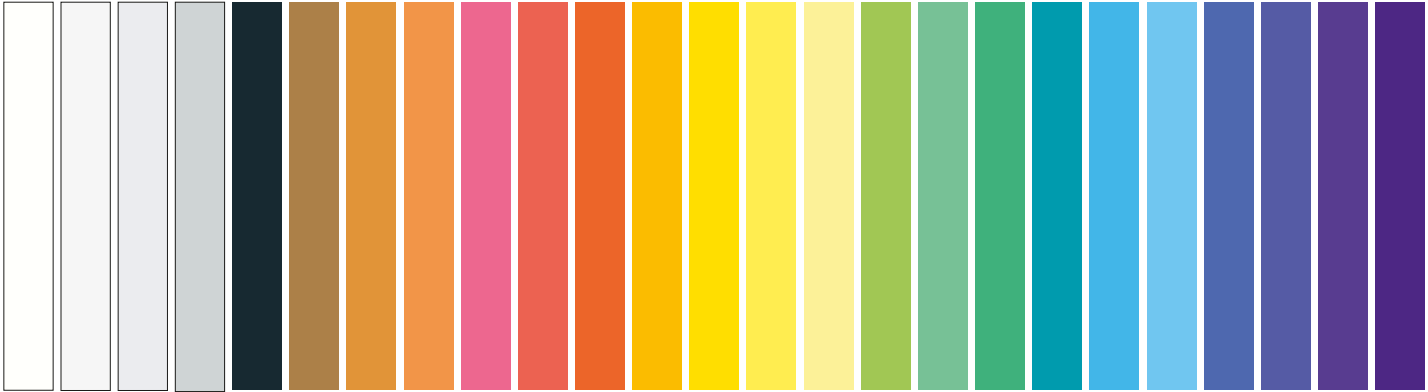

**Pulverbeschichtung in anderen RAL/NCS Farben möglich – Mehr erfahren Sie auf der Seite 80**

Revêtement par poudre disponible dans d'autres coloris RAL/NCS – voir page 80



RCS

**geschraubt**  
vissé

**geklebt**  
collé

**Montage mit Clip**  
montage avec clip

**höhenverstellbar**  
réglable en hauteur

**ohne Gummilippe**  
sans bavette en caoutchouc

**mit Gummilippe**  
avec bavette en caoutchouc

**zwei parallele Auflagepunkte**  
deux points d'appui parallèle

## CONTEGO Montageclip und Gummilippe zu Designsockel

### Clip de montage et bavette pour plinthes design CONTEGO



#### Montageclip zu CONTEGO clip inkl. Schrauben und Dübel

Clip de montage pour CONTEGO clip, vis et chevilles incluses

**99200 95** ■ silber/argent

Stk./Karton  
pc./carton

Karton  
carton

100 **106.65**

#### Gummilippe zu CONTEGO

Bavette en caoutchouc pour CONTEGO

**99200 05\*** ■ metallic/métallique

Rolle  
Rouleau

m/Rolle  
m/Rouleau

20.0 m **1.85**

\*Weitere Farben auf Anfrage erhältlich

\*Autres couleurs disponibles sur demande

## CONTEGO clip Aluminium Eckstücke zu Designsockel 40/60/100 × 11 mm

### Angles en aluminium pour plinthes design CONTEGO clip 40/60/100 × 11 mm

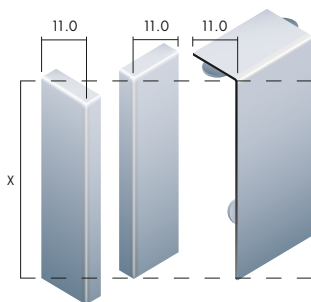
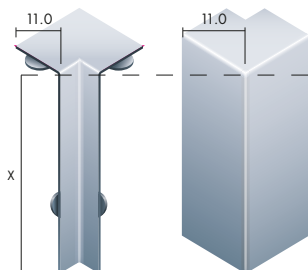

ab/dès  
CHF  
7.52 / Stk  
Pc

#### Innenecken

Angles rentrants

	Mass X dimension X	Stk./Karton pc./carton	Karton carton	Stk. pc.	Stk./Karton pc./carton
<b>99295 0411-20</b> ■ silber/argent	40/11 mm	10	1	12.25	<b>10.41</b>
<b>99295 0611-20</b> ■ silber/argent	60/11 mm	10	1	13.30	<b>11.30</b>
<b>99295 1011-20</b> ■ silber/argent	100/11 mm	10	1	15.60	<b>13.26</b>

#### Aussenecken

Angles sortants

<b>99296 0411-20</b> ■ silber/argent	40/11 mm	10	1	12.25	<b>10.41</b>
<b>99296 0611-20</b> ■ silber/argent	60/11 mm	10	1	13.30	<b>11.30</b>
<b>99296 1011-20</b> ■ silber/argent	100/11 mm	10	1	15.60	<b>13.26</b>

#### Endstücke links

Bouts gauche

<b>99297 0411-20</b> ■ silber/argent	40/11 mm	10	1	8.85	<b>7.52</b>
<b>99297 0611-20</b> ■ silber/argent	60/11 mm	10	1	9.95	<b>8.46</b>
<b>99297 1011-20</b> ■ silber/argent	100/11 mm	10	1	12.25	<b>10.41</b>

#### Endstücke rechts

Bouts droite

<b>99298 0411-20</b> ■ silber/argent	40/11 mm	10	1	8.85	<b>7.52</b>
<b>99298 0611-20</b> ■ silber/argent	60/11 mm	10	1	9.95	<b>8.46</b>
<b>99298 1011-20</b> ■ silber/argent	100/11 mm	10	1	12.25	<b>10.41</b>

#### Verbindungsstücke

Pièces de liaison

<b>99299 0411-20</b> ■ silber/argent	40/11 mm	10	1	11.10	<b>9.43</b>
<b>99299 0611-20</b> ■ silber/argent	60/11 mm	10	1	12.25	<b>10.41</b>
<b>99299 1011-20</b> ■ silber/argent	100/11 mm	10	1	14.55	<b>12.37</b>

- **einfache Montage**  
montage simple
- **keine scharfen Kanten**  
sans arêtes coupantes
- **passende Optik zu CONTEGO**  
esthétique adaptée aux plinthes design CONTEGO
- **Winkel leicht anpassbar**  
équerre facile à adapter

ab/dés  
CHF  
4.05/m

**Sockelwinkel 40/11 mm**

Angle de plinthes 40/11 mm

	Länge longeur	Stk./Bund pc./paquet	Bund paquet	m/Stk. m/pc.	m/Bund m/paquet	m/10 Bund m/10 paquet
<b>99504 11-20</b> ■ silber/argent	4.0m	10	40.0m	5.40	4.59	<b>4.05</b>

**Sockelwinkel 60/11 mm**

Angle de plinthes 60/11 mm

<b>99506 11-20</b> ■ silber/argent	4.0m	10	40.0m	8.10	6.88	<b>6.08</b>
------------------------------------	------	----	-------	------	------	-------------

**Sockelwinkel 80/11 mm**

Angle de plinthes 80/11 mm

<b>99508 11-20</b> ■ silber/argent	4.0m	10	40.0m	10.20	8.67	<b>7.65</b>
------------------------------------	------	----	-------	-------	------	-------------



- **elegante Verkleidung bestehender Sockel**  
habillage élégant de la plinthe existante
- **kann mit MDF hinterlegt werden**  
peut être doublée en MDF
- **Montage geklebt oder geschraubt möglich**  
montage vissé ou collé

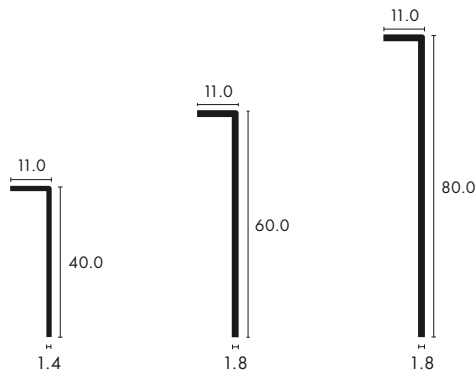

TCF

SHARKGROUP.SWISS 



SOLUM



PROFLOOR  
beneline



aquilex.ch

avoco

alunox.ch



PANTHER  
line

JAZZ 1000



BLUE MARLIN  
BLADE KNIFE SCRAPER



PROVINOL

CUTINATOR.com

SCRASYS



CONTEGO

**Ihre innovative Unternehmensgruppe rund um den Boden**

Votre groupe d'entreprises innovantes en matière de sol

Wir entwickeln innovative Produkte und Technologien und setzen so Branchenstandards. Mit echten Neuheiten begeben wir uns auf den Markt, um Problemlösungen mit hohem Praxisnutzen zu bieten. Unser Repertoire an Marken und Patenten wird auch in Zukunft um neue Eigenentwicklungen wachsen und die Branche beleben.

Nous développons des produits et des technologies innovants et établissons, en même temps, des standards propres à la branche. Nous proposons au marché de véritables innovations afin de fournir des solutions présentant des avantages pratiques exceptionnels. Nous continuerons à ajouter de nouveaux brevets et de nouvelles marques à notre répertoire grâce à de nouveaux développements internes et à stimuler la branche.



Weitere Informationen erhalten Sie unter [SHARKGROUP.swiss/marken](http://SHARKGROUP.swiss/marken)

Pour plus d'informations, voir [SHARKGROUP.swiss/marken](http://SHARKGROUP.swiss/marken)

**Vollste Flexibilität!**  
La plus grande flexibilité!

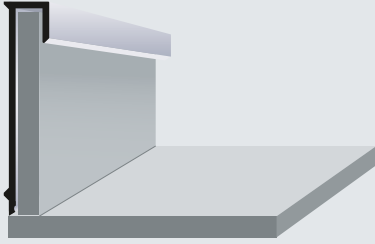

Weitere Informationen finden Sie unter: [www.cavum.ch](http://www.cavum.ch)  
Pour plus d'informations, voir: [www.cavum.ch](http://www.cavum.ch)



**CAVUM board easy Sockel**  
Plinthes CAVUM board easy



ab / dès  
CHF  
7.31 / m

**CAVUM board easy Sockel 60.0×3.2 mm**

Plinthes CAVUM board easy 60.0×3.2 mm

	Länge longueur	Stk./Bund pc./paquet	Bund paquet	m/Stk. m/pc.	m/Bund m/paquet
<b>99360 03-15</b> ■ edelstahl optik/aspect acier inoxydable	2.7 m	10	27.0 m	9.95	<b>8.46</b>
<b>99360 03-20</b> ■ silber/argent	2.7 m	10	27.0 m	8.60	<b>7.31</b>

- **schlichter Basissockel für Belageeinlage**  
socle de base simple pour l'insertion du revêtement
- **mit Sollbruchstelle**  
avec point de rupture défini
- **geklebt oder geschraubt montierbar**  
montage collé ou vissé
- **zwei parallele Auflagepunkte**  
deux points de support parallèles
- **passend zu CAVUM stair**  
adapté à CAVUM stair

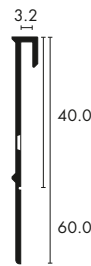

**Designsockel mit Einschub**  
Plinthe design avec parenthèse



Länge longueur	Stk./Bund pc./paquet	Bund paquet	m/Stk. m/pc.	m/Bund m/paquet
-------------------	-------------------------	----------------	-----------------	--------------------

**Designsockel mit Einschub 60.0×3.2 mm, gelocht**

Plinthe design avec parenthèse 60.0×3.2 mm, percés

<b>99660 03-20</b> ■ silber/argent	2.5 m	10	25.0 m	9.45	<b>8.03</b>
------------------------------------	-------	----	--------	------	-------------

- **schlichter Basissockel für Belageeinlage**  
socle de base simple pour l'insertion du revêtement
- **Belagsabdeckung von 11 mm**  
recouvrement du revêtement sur 11 mm
- **geklebt oder geschraubt montierbar**  
montage collé ou vissé

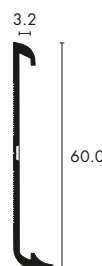





**Basis für Hohlkehlsoclel**  
Base pour plinthes concave

ab/dès  
CHF  
**8.40/m**

**Basis für Hohlkehlsoclel, gelocht**

Base pour plinthe concave, percés

	Mass dimension	Länge longueur	Stk./Bund pc./paquet	Bund paquet	m/Stk. m/pc.	m/Bund m/paquet	m/10 Bund m/10 paquet
<b>99706 03-20</b>	62.5 mm	4.0 m	10	40.0 m	11.20	9.52	<b>8.40</b>
<b>99710 03-20</b>	102.5 mm	4.0 m	10	40.0 m	15.50	13.17	<b>11.63</b>

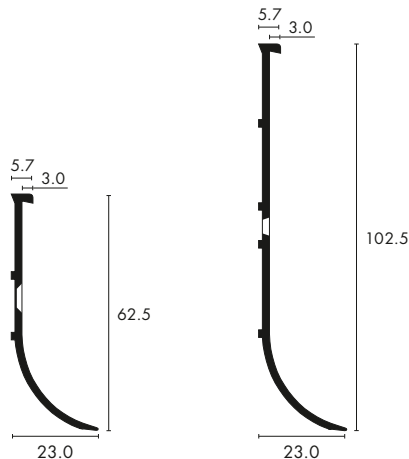

- **perfekt für einen Hohlkehlsoclel**  
parfaite pour une plinthe concave
- **keine Vorarbeiten an der Wand**  
pas de travaux préparatoires sur le mur
- **einfaches hochziehen der Beläge**  
facilité à soulever les revêtements
- **kleine Auflagepunkte**  
sans point d'appui
- **alle 38 cm gelocht**  
poinçonné sur les 38 cm

**Sonderanfertigung – Designsoclel**  
Finition spéciale – plinthes design

**Profile von DIRECTA in Ihrem Wunschmass.**  
Das non-plus-ultra für Individualisten!  
Im Privat- oder Gewerbebereich spielt Individualität seit Jahren eine immer grössere Rolle. Darum bieten wir Ihnen Individuelle Lösungen an von der Formwahl bis zum Material.

**Profils de DIRECTA dans la mesure souhaitée.**  
Le non-plus-ultra pour individualistes!  
Dans le secteur privé ou commercial, l'individualité joue un rôle de plus en plus important depuis des années. C'est pourquoi nous vous proposons des solutions individuelles, du choix de la forme jusqu'au matériau.

**Material / Matériau**

<b>Aluminium / aluminium</b> Länge / longueur max. 270 cm	
<b>Alunox / alunox</b> Länge / longueur max. 250 cm	
<b>Edelstahl / acier inox</b> Länge / longueur max. 250 cm	
<b>Messing / laiton</b> Länge / longueur max. 200 cm	

**Designsoclel**  
plinthes design

Stellstreifen Plinthes plates	Socket mit Fuss Plinthes à patte	Socketwinkel angles de plinthe	Socketwinkel mit Fuss/angles de plinthe à patte
<b>Aluminium / aluminium</b> Länge / longueur max. 270 cm Dicke / épaisseur 1.0 / 1.5 / 2.0 mm	<b>Alunox / alunox</b> Länge / longueur max. 250 cm Dicke / épaisseur 1.5 / 2.0 mm	<b>Edelstahl / acier inox</b> Länge / longueur max. 250 cm Dicke / épaisseur 1.0 / 1.5 / 2.0 mm	<b>Messing / laiton</b> Länge / longueur max. 200 cm Dicke / épaisseur 1.0 / 1.5 / 2.0 / 3.0 mm

- **in vier Materialien erhältlich**  
disponible en quatre matériaux
- **widerstandsfähig**  
résistants
- **hohe Abnutzungsfestigkeit**  
excellente résistance à l'usure

Bestellformular unter:  
[www.directa.swiss](http://www.directa.swiss)

Formulaire de commande sous:  
[www.directa.swiss](http://www.directa.swiss)

## Aluminiumsockel mit Fuss Plinthes en aluminium à patte

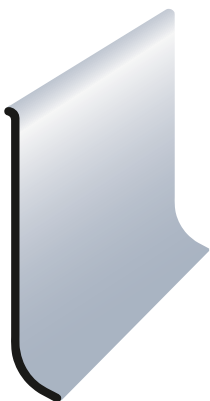

ab/dès  
CHF  
6.76/m

### Aluminiumsockel mit Fuss 40/10 mm

Plinthes en aluminium à patte 40/10 mm

	Länge longueur	Stk./Bund pc./paquet	Bund paquet	m/Stk. m/pc.	m/Bund m/paquet
<b>79504 90</b> ■ silber gebürstet	2.5 m	10	25.0 m	7.95	<b>6.76</b>
<b>NEW</b> ■ argent brossé					

### Aluminiumsockel mit Fuss 60/10 mm

Plinthes en aluminium à patte 60/10 mm

<b>79506 90</b> ■ silber gebürstet	2.5 m	10	25.0 m	9.95	<b>8.46</b>
<b>NEW</b> ■ argent brossé					

### Aluminiumsockel mit Fuss 100/10 mm

Plinthes en aluminium à patte 100/10 mm

<b>79510 90</b> ■ silber gebürstet	2.5 m	10	25.0 m	14.95	<b>12.71</b>
<b>NEW</b> ■ argent brossé					

- **edelste, gebürstete Aluminium Oberfläche**  
surfaces brossées en aluminium noble
- **formschöner Belagsabschluss**  
finition murale esthétique
- **wasserfest und strapazierfähig**  
résistantes à l'eau et à l'usure
- **pflegeleicht und hygienisch**  
faciles à entretenir et hygiéniques

### Weitere Formate auf Anfrage!

D'autres dimensions disponibles sur demande!

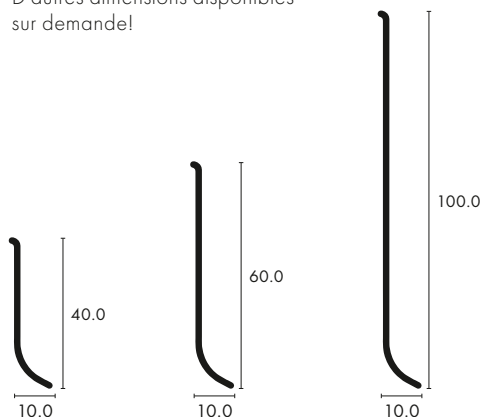

## Aluminium Aussenecken mit Fuss Angles sortant pour plinthes en aluminium



### Aluminium Aussenecken mit Fuss 40/10 mm

Angles sortant pour plinthes en aluminium à patte 40/10 mm

	Stk./Karton pc./carton	Karton carton	Stk. pc.	Stk./Karton m/carton
<b>79596 0490</b> ■ silber gebürstet	10	1	10.95	<b>9.31</b>
<b>NEW</b> ■ argent brossé				

### Aluminium Aussenecken mit Fuss 60/10 mm

Angles sortant pour plinthes en aluminium à patte 60/10 mm

<b>79596 0690</b> ■ silber gebürstet	10	1	11.95	<b>10.16</b>
<b>NEW</b> ■ argent brossé				

### Aluminium Aussenecken mit Fuss 100/10 mm

Angles sortant pour plinthes en aluminium à patte 100/10 mm

<b>79596 1090</b> ■ silber gebürstet	10	1	13.95	<b>11.86</b>
<b>NEW</b> ■ argent brossé				

- **einfache Montage**  
montage simple
- **keine scharfen Kanten**  
sans arêtes coupantes
- **passende Optik zu silber gebürsteten Alusockeln**  
esthétique adaptée aux plinthes à patte argent brossé

Weitere Informationen finden Sie unter: [www.alunox.ch](http://www.alunox.ch)  
Pour plus d'informations, voir: [www.alunox.ch](http://www.alunox.ch)

**alunox® Stellstreifen**  
Plinthes plates alunox®

TC 5F

ab/dés  
CHF  
**7.22/m**

**alunox® Stellstreifen 40/1.5 mm**

Plinthes plates alunox® 40/1.5 mm

	Länge longeur	Stk./Bund pc./paquet	Bund paquet	m/Stk. m/pc.	m/Bund m/paquet
<b>79504 00-90</b> ■■ alunox silber/alunox argent	2.5 m	16	40.0 m	8.50	<b>7.22</b>

**alunox® Stellstreifen 60/1.5 mm**

Plinthes plates alunox® 60/1.5 mm

<b>79506 00-90</b> ■■ alunox silber/alunox argent	2.5 m	16	40.0 m	10.90	<b>9.26</b>
---	-------	----	--------	-------	-------------

**alunox® Stellstreifen 80/1.5 mm**

Plinthes plates alunox® 80/1.5 mm

<b>79508 00-90</b> ■■ alunox silber/alunox argent	2.5 m	16	40.0 m	13.50	<b>11.47</b>
---	-------	----	--------	-------	--------------

**alunox® Stellstreifen 100/1.5 mm**

Plinthes plates alunox® 100/1.5 mm

<b>79510 00-90</b> ■■ alunox silber/alunox argent	2.5 m	16	40.0 m	15.90	<b>13.51</b>
---	-------	----	--------	-------	--------------



- **edelste, gebürstete Aluminiumoberfläche**  
surfaces brossées en aluminium noble
- **für wandbündigen Belagsabschluss**  
pour les terminaisons de revêtement à fleur de mur
- **wasserfest und strapazierfähig**  
résistantes à l'eau et à l'usure
- **pflegerleicht und hygienisch**  
faciles à entretenir et hygiéniques
- **Montage geklebt oder geschraubt möglich**  
montage vissé ou collé

**Weitere Formate auf Anfrage!**  
D'autres dimensions disponibles sur demande!

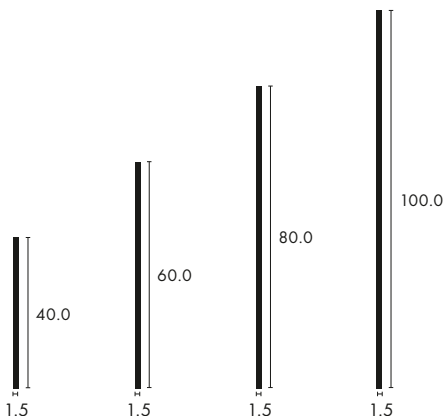



ab/dès  
CHF  
12.71 / m

**alunox® Designsockel 40/10 mm**

Plinthes design alunox® 40/10 mm

	Länge longeur	Stk./Bund pc./paquet	Bund paquet	m/Stk. m/pc.	m/Bund m/paquet
<b>79340 1010-90</b> ■■ alunox silber/alunox argent	2.5 m	10	25.0 m	14.95	<b>12.71</b>

**alunox® Designsockel 50/10 mm**

Plinthes design alunox® 50/10 mm

<b>79350 1010-90</b> ■■ alunox silber/alunox argent	2.5 m	10	25.0 m	16.70	<b>14.19</b>
---	-------	----	--------	-------	--------------

**alunox® Designsockel 60/10 mm**

Plinthes design alunox® 60/10 mm

<b>79360 1010-90</b> ■■ alunox silber/alunox argent	2.5 m	10	25.0 m	18.50	<b>15.72</b>
---	-------	----	--------	-------	--------------

**alunox® Designsockel 60/12 mm**

Plinthes design alunox® 60/12 mm

<b>79360 1212-90</b> ■■ alunox silber/alunox argent	2.5 m	10	25.0 m	18.90	<b>16.06</b>
---	-------	----	--------	-------	--------------

**alunox® Designsockel 100/12 mm**

Plinthes design alunox® 100/12 mm

<b>79310 1212-90</b> ■■ alunox silber/alunox argent	2.5 m	10	25.0 m	30.10	<b>25.58</b>
---	-------	----	--------	-------	--------------



- **edelste, gebürstete Aluminiumoberfläche**  
surfaces brossées en aluminium noble
- **wasserfest und strapazierfähig**  
résistantes à l'eau et à l'usure
- **pflegeleicht und hygienisch**  
faciles à entretenir et hygiénique
- **Aluminium Unterkonstruktion**  
ossature en aluminium
- **zwei Auflagepunkte für eine gerade Montage**  
deux points d'appui pour un montage droit
- **Montage geklebt oder geschraubt möglich**  
montage vissé ou collé
- **für den Privat- und Objektbereich geeignet**  
adaptés chez les particuliers ou dans les locaux commerciaux

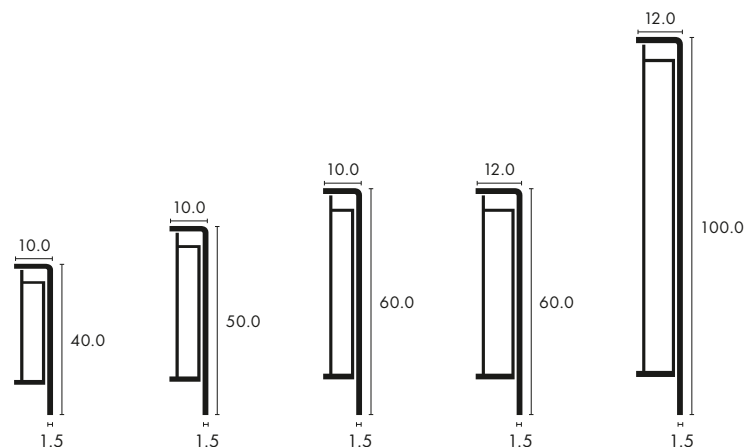

**Weitere Formate auf Anfrage!**  
D'autres dimensions disponibles sur demande!



**zwei parallele Auflagepunkte**  
deux points d'appui parallèles



**Oberfräse für Designsockel alunox®**  
**Défonceuse pour plinthes design alunox®**

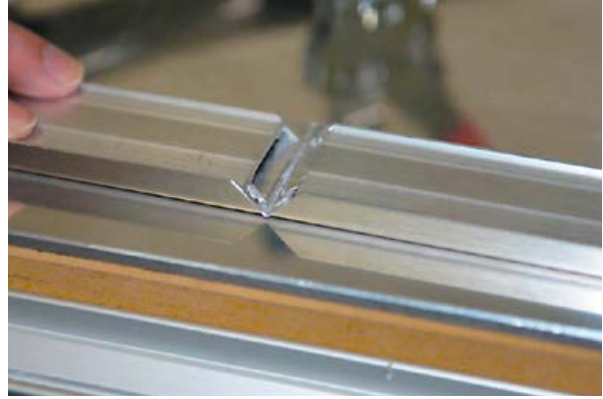

TCF



**Miete Oberfräse für Designsockel alunox®**

Location défonceuse pour plinthes design alunox®

CHF/Tag  
CHF/jour

<b>91982 01</b>	1 – 4 Tage/1 – 4 jours	<b>103.50</b>
	Pauschal ab 5 Arbeitstagen/Forfaitaire dès 5 jours	<b>400.00</b>
	Transport hin- und zurück/Supplément frais de transport pour livraison et retour	<b>150.00</b>

**90°-Fräser zu Oberfräse für Designsockel alunox®**

90°-Fraiseuse pour défonceuse pour plinthes design alunox®

CHF/Stk.  
CHF/pc.

<b>72990 08</b>	Fräskopf/tête de la fraiseuse	<b>87.10</b>
-----------------	-------------------------------	--------------

**Der Fräskopf ist in der Miete nicht inbegriffen, er wird als separate Position verrechnet, bleibt jedoch, nach Rückgabe der Oberfräse, Eigentum des Kunden.**

La tête de la fraiseuse n'est pas comprise dans le prix de location.  
 Nous vous facturons à part et est de votre propriété!

- **hohe Präzision – 90° wird ausgefräst, dadurch lässt sich die Gehrung biegen!**  
 haute précision – 90° de coupe pour permettre la rotation de l'onglet!
- **keine scharfen Kanten!**  
 pas de bords tranchants!
- **Anschlag lässt sich im 100stel Bereich einstellen**  
 Butée réglable au centième de 100ème mm!
- **Stabile Tischausführung mit Schnellfixierung und Klappbeinen für angenehmes und ergonomisches Arbeiten!**  
 Conception de table stable avec verrouillage rapide et pieds pliables pour une utilisation confortable et ergonomique!
- **Absaugung der Spähne!**  
 Aspiration de copeaux!

**Kunststoffsockel**  
Plinthes plastique

☎ 043 333 46 46 ✉ info@sharkgroup.swiss



**aquilex 3000** ✓

**aquilex 5500** ✓

**aquilex 7000** ✓

**aquilex 1000 dropoard®** ✓

**aquilex 5000 dropoard®** ✓

**Eckstücke** ✓

Angles

**cubus** ✓

**Stanze für  
Kunststoffsockel** ✓

Poinçon pour  
plinthes plastique

**aquilex**.ch

**CUBUS**

**dropoard®**

ab/dès  
CHF  
2.10/m

### aquilex 3000 Kunststoffsockel 60/13/5 mm

Plinthes plastique aquilex 3000 60/13/5 mm

	Länge longueur	Stk./Bund pc./paquet	Bund paquet	m/Bund m/paquet
<b>59230 60135 8380</b> Eiche grau mittel, strukturiert chêne gris moyen, structuré	4.0 m	25	100.0 m	<b>2.10</b>
<b>59230 60135 7360</b> Eiche rustikal, strukturiert chêne rustique, structuré	4.0 m	25	100.0 m	<b>2.10</b>
<b>59230 60135 7320</b> Eiche natur, strukturiert/chêne naturel, structuré	4.0 m	25	100.0 m	<b>2.10</b>
<b>59230 60135 7001</b> beige, genarbt/beige, grainée	4.0 m	25	100.0 m	<b>2.10</b>
<b>59230 60135 8190</b> anthrazit, genarbt/anthracite, grainée	4.0 m	25	100.0 m	<b>2.10</b>
<b>59230 60135 8001</b> hellgrau, genarbt/gris clair, grainée	4.0 m	25	100.0 m	<b>2.10</b>
<b>59230 60135 9820</b> weiss, glatt ähnlich blanc, lisse similaire RAL 9016	4.0 m	25	100.0 m	<b>2.10</b>

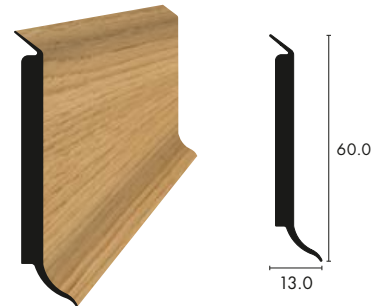

#### Stanze für aquilex 3000 auf Seite 59

Bei DIRECTA Innovationen geht es immer auch um grösstmögliche Anwenderfreundlichkeit, z.B. bei den Abschlüssen der Sockel. Beim aquilex 3000 werden sämtliche Ecken und Endstücke ganz einfach mit der Stanze selbst gestanzt.



#### Poinçon pour aquilex 3000 sur page 59

Les innovations de DIRECTA visent toujours la plus grande facilité d'utilisation possible, par exemple pour les finitions des plinthes. Avec l'aquilex 3000 tous les coins et toutes les pièces d'extrémité sont simplement poinçonnés avec le poinçon lui-même, ce qui signifie un travail propre sans poussière.

- **100% wasserfest**  
100% étanche
- **formstabile Alternative zum PVC-Sockel**  
alternative indéformable à la plinthe en PVC
- **mit doppelter Gummilippe**  
avec bavette double en caoutchouc
- **Ecken können gestanzt werden**  
les coins peuvent être poinçonnés
- **strapazierfähig**  
résistantes à l'usure
- **zum Kleben und Schrauben**  
montage avec colle ou visser

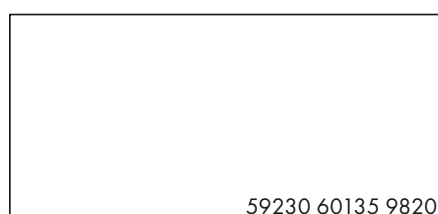
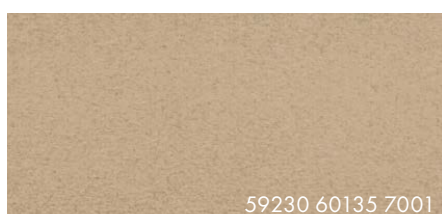
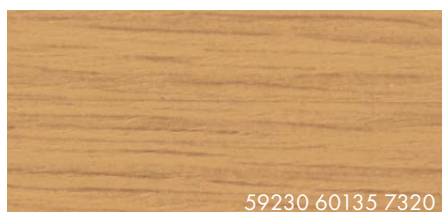
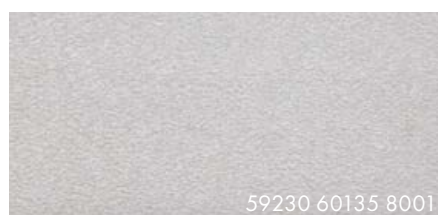
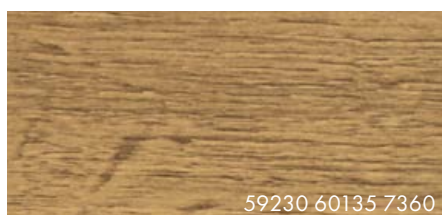
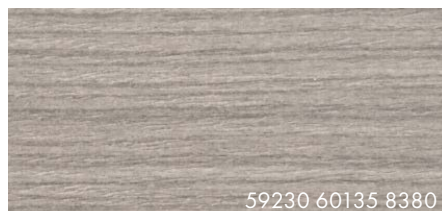

# aquilex 7000 (plus) Kunststoffsockel

## Plinthes plastique aquilex 7000 (plus)



ab/dès  
CHF  
3.00/m

### aquilex 7000 (plus) Kunststoffsockel 40/12 parallel

Plinthes plastique aquilex 7000 (plus) 40/12 parallèles

		Länge longueur	Stk./Bund pc./paquet	Bund paquet	m/Bund m/paquet
<b>79454 1212 EB</b>	Eiche natur barrel/chêne naturel en baril	4.0m	10	40.0m	<b>3.00</b>
<b>79454 1212 ED</b>	Eiche dunkel/chêne foncé	4.0m	10	40.0m	<b>3.00</b>
<b>79454 1212 EI</b>	Eiche natur/chêne naturel	4.0m	10	40.0m	<b>3.00</b>
<b>79454 1212 GD</b>	Eiche grau dunkel/chêne gris foncé	4.0m	10	40.0m	<b>3.00</b>
<b>79454 1212 GH</b>	Eiche grau hell/chêne gris clair	4.0m	10	40.0m	<b>3.00</b>
<b>79454 1212 GK</b>	Eiche grau kalt/chêne gris froid	4.0m	10	40.0m	<b>3.00</b>
<b>79454 1212 GM</b>	Eiche grau mittel/chêne gris moyen	4.0m	10	40.0m	<b>3.00</b>
<b>79454 1212 MG</b>	Mausgrau/gris souris	4.0m	10	40.0m	<b>3.00</b>
<b>79454 1212 WE</b>	weiss ähnlich/blanc similaire RAL 9016	4.0m	10	40.0m	<b>3.00</b>

### aquilex 7000 (plus) Kunststoffsockel 60/12 parallel

Plinthes plastique aquilex 7000 (plus) 60/12 parallèles

		Länge longueur	Stk./Bund pc./paquet	Bund paquet	m/Bund m/paquet
<b>79456 1212 EB</b>	Eiche natur barrel/chêne naturel en baril	4.0m	10	40.0m	<b>3.40</b>
<b>79456 1212 ED</b>	Eiche dunkel/chêne foncé	4.0m	10	40.0m	<b>3.40</b>
<b>79456 1212 EI</b>	Eiche natur/chêne naturel	4.0m	10	40.0m	<b>3.40</b>
<b>79456 1212 GD</b>	Eiche grau dunkel/chêne gris foncé	4.0m	10	40.0m	<b>3.40</b>
<b>79456 1212 GH</b>	Eiche grau hell/chêne gris clair	4.0m	10	40.0m	<b>3.40</b>
<b>79456 1212 GK</b>	Eiche grau kalt/chêne gris froid	4.0m	10	40.0m	<b>3.40</b>
<b>79456 1212 GM</b>	Eiche grau mittel/chêne gris moyen	4.0m	10	40.0m	<b>3.40</b>
<b>79456 1212 MG</b>	Mausgrau/gris souris	4.0m	10	40.0m	<b>3.40</b>
<b>79456 1212 WE</b>	weiss ähnlich/blanc similaire RAL 9016	4.0m	10	40.0m	<b>3.40</b>

- **100% wasserfest**  
100% étanche
- **mit verdeckter Gummilippe**  
avec bavette en caoutchouc cachée
- **Ecken können gestanzt werden**  
les coins peuvent être poinçonnés
- **zum Klippen oder Schrauben**  
montage avec clip ou visser

Musterkollektionen finden Sie auf Seite 94  
Chaines d'échantillons – voir page 94

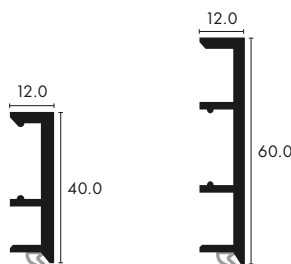

aquilex.ch

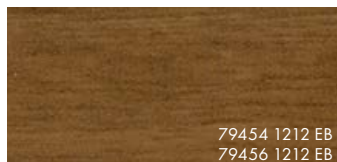

79454 1212 EB  
79456 1212 EB

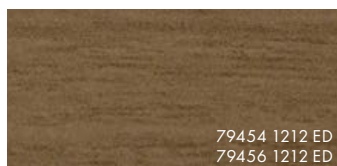

79454 1212 ED  
79456 1212 ED

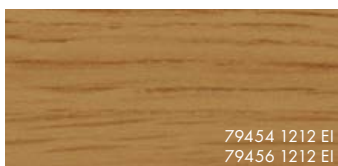

79454 1212 EI  
79456 1212 EI

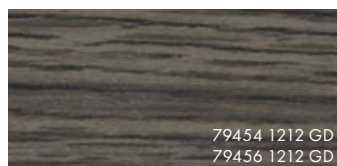

79454 1212 GD  
79456 1212 GD

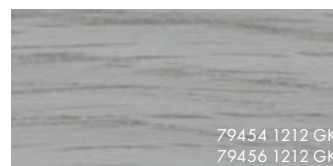

79454 1212 GK  
79456 1212 GK

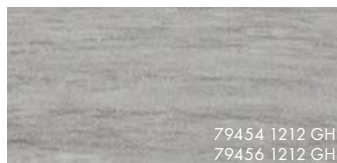

79454 1212 GH  
79456 1212 GH

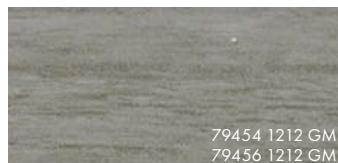

79454 1212 GM  
79456 1212 GM

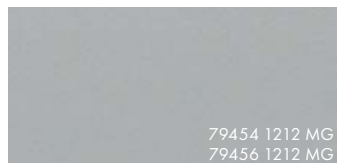

79454 1212 MG  
79456 1212 MG

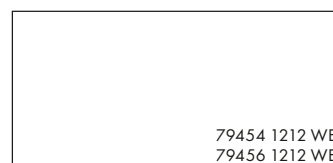

79454 1212 WE  
79456 1212 WE

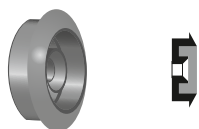

### Montageclip zu Kunststoffsockel aquilex 7000 (plus)

Clip de montage pour plinthes plastique aquilex 7000 (plus)

	Stk./Karton pc./carton	Karton carton
<b>79450 95</b>	100	<b>44.50</b>





ab/dès  
CHF  
3.20/m

**aquilex 5500 (pro) Kunststoffsockel 60/15/8 mm**

Plinthes plastique aquilex 5500 (pro) 60/15/8 mm

	Länge longeur	Stk./Bund pc./paquet	Bund paquet	m/Bund m/paquet
<b>79466 1508 AK</b> Ahorn kanadisch/érable canadien	4.0m	10	40.0m	<b>3.20</b>
<b>79466 1508 BG</b> Buche gedämpft/hêtre étuvé	4.0m	10	40.0m	<b>3.20</b>
<b>79466 1508 GR</b> grau/gris	4.0m	10	40.0m	<b>3.20</b>



ab/dès  
CHF  
3.05/m

**aquilex Kunststoffsockel 60/15/8 mm – ohne Gummilippe**

Plinthes plastique aquilex 60/15/8 mm – sans bavette en caoutchouc

<b>79460 1508 BH*</b> Buche hell/hêtre clair	4.0m	10	40.0m	<b>3.05</b>
<b>79460 1508 ED</b> Eiche dunkel/chêne foncé	4.0m	10	40.0m	<b>3.05</b>

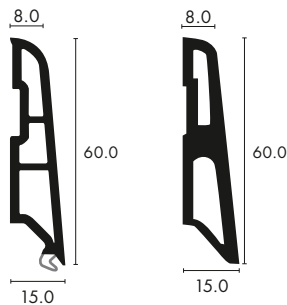

- **100% wasserfest**  
100% étanche
- **mit oder ohne Gummilippe**  
avec ou sans bavette en caoutchouc
- **strapazierfähig**  
résistantes à l'usure
- **flexibel, kann gebogen werden**  
flexibles, pliables
- **vielseitig einsetzbar**  
utilisation multiples
- **zum Kleben und Schrauben**  
montage avec colle ou visser

Musterkollektionen finden Sie auf Seite 94  
Chaines d'échantillons – voir page 94

aquilex.ch

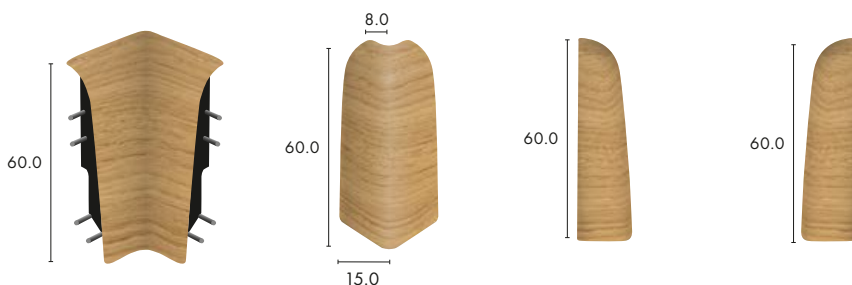
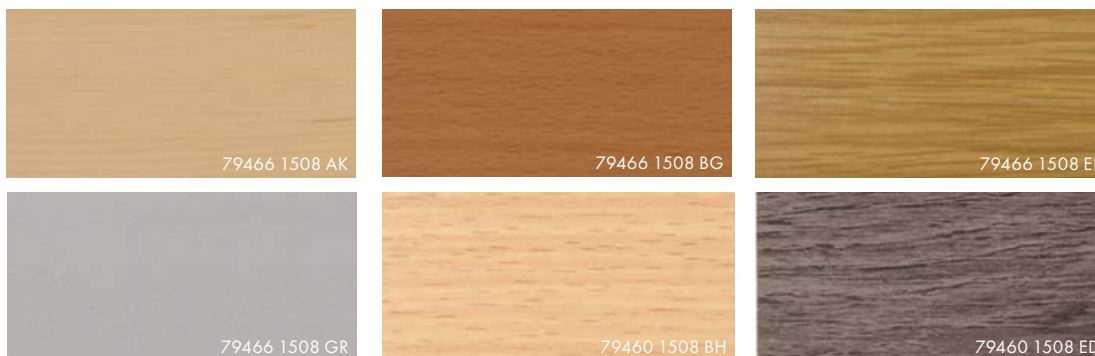

\* Die passenden Eckstücke in der Abmessung 60/15/8 finden Sie auf Seite 68

\* Les pièces d'angles et bouts plastique 60/15/8 – voir page 68

# cubus Kunststoffsockel Plinthes plastique cubus

☎ 043 333 46 46 ✉ info@sharkgroup.swiss

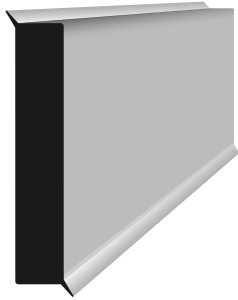

ab / dès  
CHF  
3.65/m

## cubus Kunststoffsockel 60/12 parallel

Plinthes plastique cubus 60/12 parallèles

		Länge longueur	Stk./Bund pc./longueur	Bund paquet	m/Bund m/paquet
<b>79476 1212 G-AN</b>	anthrazit, glatt/anthracite, lisse	4.0m	10	40.0m	<b>3.65</b>
<b>79476 1212 G-GR</b>	grau, glatt/gris, lisse	4.0m	10	40.0m	<b>3.65</b>
<b>79476 1212 N-GR</b>	grau, genarbt/gris, grainée	4.0m	10	40.0m	<b>3.65</b>
<b>79476 1212 B-GR</b>	grau, gebürstet/gris, brossée	4.0m	10	40.0m	<b>3.65</b>
<b>79476 1212 G-WE</b>	weiss, glatt/blanc, lisse	4.0m	10	40.0m	<b>3.65</b>
<b>79476 1212 G-9820</b>	weiss, glatt ähnlich RAL 9016 blanc, lisse similaire RAL 9016	4.0m	10	40.0m	<b>3.65</b>

- **100% wasserfest**  
100% étanche
- **mit doppelter Gummilippe**  
avec bavette double en caoutchouc
- **Ecken können gestanzt werden**  
les coins peuvent être poinçonnés
- **zum Kleben und Schrauben**  
montage avec coller ou visser

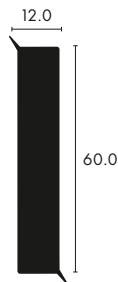

**CUBUS**

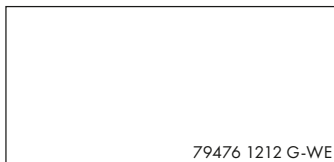
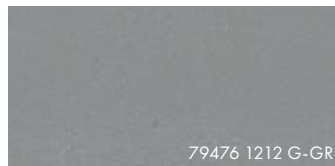
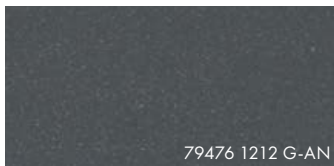

Musterkollektionen finden Sie auf Seite 94  
Chaines d'échantillons – voir page 94

## Der Online-Shop für Schnäppchenjäger. Wöchentliche Knallerangebote rund ums Handwerk!

La boutique en ligne pour les amateurs de bonnes affaires.  
Offres coup de cœur hebdomadaires liées à l'artisan!

**beneshop.ch**

✎ **unglaublich günstig!**  
incroyablement abordable!

✎ **es hüt solangs hüt!**  
jusqu'à épuisement des stocks!

✎ **gwohnti Profi-Qualität!**  
qualité professionnelle habituée!

**Stanze mit Koffer, zwei Stanzeinsätzen, Messer und Doppelmeter zu aquilex dropoard® 1000 & 5000, aquilex 3000, 7000 & cubus**  
Poinçonneuse incl. coffre, deux inserts, couteau et double mètre pour aquilex dropoard® 1000 & 5000, aquilex 3000, 7000 & cubus

CHF/Stk  
CHF/pc.

**540.00**

**Stanze mit Koffer, Messer und Doppelmeter zu aquilex 7000 (plus)/cubus**  
Poinçonneuse incl. coffre, couteau et double mètre pour aquilex 7000 (plus)/cubus

**79479 00** Stanze/Poinçonneuse: \*solange Vorrat/jusqu'à épuisement des stocks

**499.00**

**Ersatzmesser zu Artikel 79479 00 / 79480 00**

Lame de rechange pour article 79479 00/ 79480 00

**79479 01**

**95.00**

**Ersatz Stanzauflage zu Artikel 79479 00 / 79480 00**

Poinçonnage de remplacement pour article 79479 00/ 79480 00

**79479 02**

**37.65**

**Heissleimpistole (inkl. Koffer)**

Pistolet à colle chaude (incl. coffre)

**79479 05**

**342.30**

**Klebesticks zu Heissleimpistole**

Bâtons de colle pour pistolet à colle chaude

**79479 07** Einheit à 1 kg/Unité à 1 kg

**26.55**

**Leistenschere**

Cisailles pour plinthes

**34290 01**

**35.35**





DROPOARD



PHTHALATE FREE



>90% RECYCLED

# aquilex dropoard® 1000 & 5000



Weitere Informationen finden Sie unter: [www.aquilex.ch](http://www.aquilex.ch)  
Pour plus d'informations, voir: [www.aquilex.ch](http://www.aquilex.ch)

**aquilex**.ch



### Innovation für mehr Nachhaltigkeit

Unsere Weltneuheit - die wasserfesten aquilex dropoard® Sockelleisten. Diese neue Generation von wasserfesten Sockelleisten wird möglich durch eine völlig neuartige Kombination von Materialien und einem komplexen Mehrschichtaufbau: aquilex dropoard® besteht aus über 90% recycelten Materialien, der darüber hinaus frei von Phthalaten ist und basiert auf der von uns entwickelten, exklusiven dropoard®-Technologie, die wasserfeste Eigenschaften garantiert.

- mit dropoard®-Technologie
- 100% wasserfest
- sehr schöne Haptik
- vielseitig einsetzbar
- einfach von Hand anzuhobeln
- zum Kleben und Schrauben
- Passende Gummilippe zu aquilex 1000 in weiss und Eiche erhältlich (Siehe Seite 76. Nut kann mit Tischkreissäge eingefräst werden.)

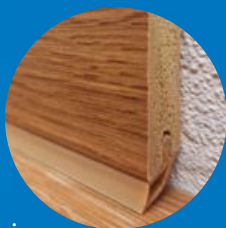

### Une innovation pour plus de durabilité

Une première mondiale dans notre offre les plinthes étanches aquilex dropoard®. Cette nouvelle génération de plinthes étanches est le résultat d'une combinaison totalement innovante de matériaux et d'une structure multicouche complexe : aquilex dropoard® est composée de plus de 90% de matériaux recyclés, exempts de phtalates et basés sur la technologie unique dropoard® développée par notre société pour garantir les caractéristiques d'étanchéité de nos produits.

- avec technologie dropoard®
- 100% étanche
- très belle haptik
- utilisation multiples
- facile à raboter à la main
- montage avec coller ou visser
- Bavesettes en caoutchouc assortie à l'aquilex 1000 disponible en blanc et en chêne (Voir page 76. La rainure peut être fraisée avec une scie circulaire de table.)

### Sämtliche RAL und NCS Farben

Toutes les couleurs RAL et NCS.

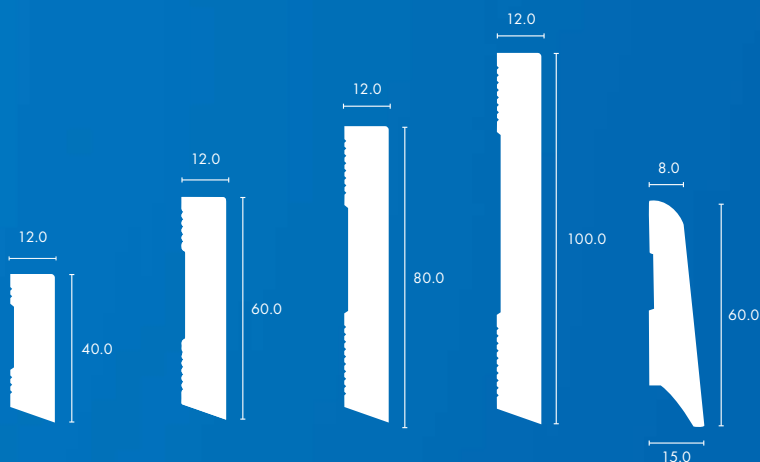

### Musterkette/ Chaînette d'échantillons (Art. Nr. M-11000 26)

Gerne stellen wir Ihnen kostenlos Muster zu. Bestellungen nehmen wir per E-Mail oder telefonisch entgegen.

Nous vous envoyons volontiers des échantillons gratuits. Nous acceptons les commandes par e-mail ou par téléphone.

### Einfaches Handling

Die Anwenderfreundlichkeit für Sie, unsere Kunden, steht bei uns immer im Vordergrund. Mit einer Länge von 2,63 m pro Stange und einem Bund von 21 m Lauflänge sind die neuen Leisten bequem zu transportieren und sind auch auf der Baustelle einfach im Handling. Die Montage selbst geht unkompliziert und schnell vor sich: Je nach gewünschter Optik können Sie die Sockel kleben oder schrauben. Zusätzlich lassen sie sich bei unebenem Untergrund wie ihr hölzernes Pendant einfach von Hand anhobeln.

### Une manipulation simple

La facilité d'utilisation pour nos clients est pour nous toujours au premier plan. Avec une longueur de barre de 2,63 m et de lot de 21 m, les nouvelles plinthes sont faciles à transporter et à manipuler sur le chantier. Le montage lui-même est simple et rapide selon l'aspect souhaité, vous pouvez coller ou visser les plinthes. En outre, elles peuvent être facilement rabotées à la main lorsque la surface est inégale, comme leur homologue en bois.



**aquilex 1000 / 5000 dropoard® / Sonderfarben RAL/NCS**  
**aquilex 1000 / 5000 dropoard® / Couleurs spéciales RAL/NCS**

**Mehr Farbe für Design(t)räume – dropoard® Sockel in jeder Wunschfarbe!**

Poppig, edel, modern und cool: Sie erhalten den dropoard® Sockel in jeder nur möglichen Wunschfarbe für individuelle Raumkonzepte.

**Plus de couleur pour les espaces design dont vous avez toujours rêvé – la plinthe dropoard® dans toutes les couleurs que vous souhaitez !**

Flamboyante, élégante, moderne et à la mode : la plinthe dropoard® est disponible dans toutes les couleurs possibles souhaitées par les clients pour concevoir des environnements personnalisés.

**Sämtliche RAL und NCS Farben**  
 Toutes les couleurs RAL et NCS.



- **Lieferung innerhalb von 2 – 3 Wochen**  
livraison dans environ 2 – 3 semaines
- **nasslackiert**  
vernie à l'eau
- **matt**  
mate
- **in jeder Farbe bereits ab 21m<sup>1</sup> erhältlich**  
disponible dans toutes les couleurs à partir de 21m<sup>1</sup>

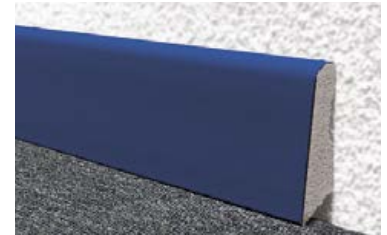
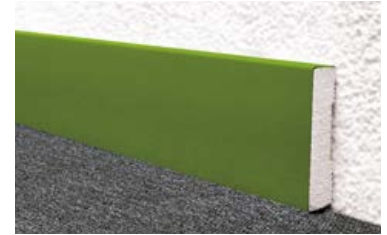

Menge / Quantité		Meter / mètres	40 / 12 / 12	60 / 12 / 12	80 / 12 / 12	100 / 12 / 12	60 / 15 / 8
			m / Bund m / paquet	m / Bund m / paquet	m / Bund m / paquet	m / Bund m / paquet	m / Bund m / paquet
			aquilex 1000 dropoard®				aquilex 5000 dropoard®
ab 1 Bund	dès 1 paquet	21	18.21	19.60	24.12	26.25	19.20
ab 2 Bund	dès 2 paquets	42	11.21	12.47	16.76	18.66	12.06
ab 3 Bund	dès 3 paquets	63	9.44	10.70	14.99	16.90	10.29
ab 4 Bund	dès 4 paquets	84	8.60	9.85	14.11	16.05	9.45
ab 5 Bund	dès 5 paquets	105	6.84	8.10	12.39	14.30	7.70
ab 6 Bund	dès 6 paquets	126	6.70	7.96	12.25	14.16	7.55
ab 7 Bund	dès 7 paquets	147	6.60	7.86	12.15	13.44	7.45
ab 8 Bund	dès 8 paquets	168	6.52	7.78	12.07	13.44	7.37
ab 9 Bund	dès 9 paquets	189	6.46	7.72	12.01	13.44	7.32
ab 10 Bund	dès 10 paquets	210	6.06	7.11	11.24	12.65	6.71
ab 20 Bund	dès 20 paquets	420	5.56	6.46	10.61	12.44	6.06
ab 25 Bund	dès 25 paquets	525	5.48	6.37	10.47	12.26	5.96
ab 50 Bund	dès 50 paquets	1050	4.33	5.55	9.03	10.57	5.21
ab 1 Palette	dès 1 palette	–	3.98	5.13	8.21	9.68	4.81

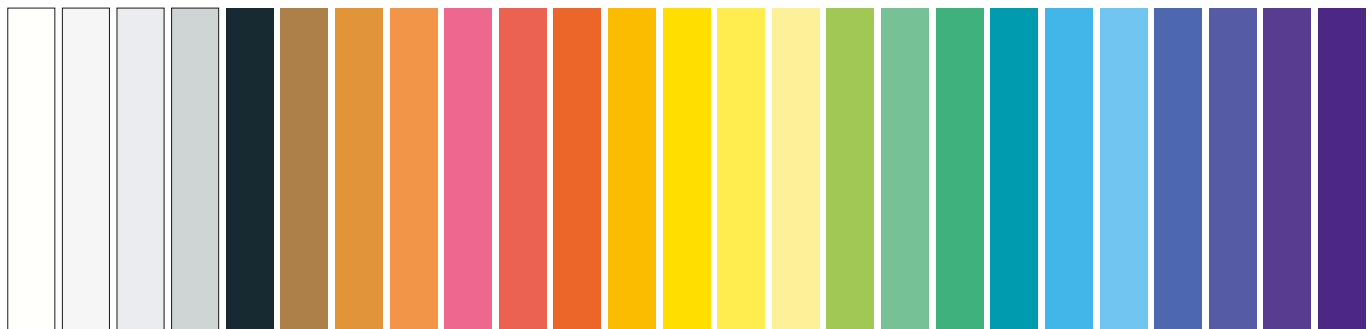



ab/dès  
CHF  
**2.09/m**

**aquilex 1000 dropoard® 40/12 parallel**  
aquilex 1000 dropoard® 40/12 parallèles

	Länge longueur	Stk./Bund pc./longueur	Bund paquet	m/Bund m/paquet	m/50 Bund m/50 paquet	m/144 Bund m/144 paquet
<b>59210 4012 9800*</b> weiss ähnlich blanc similaire RAL 9010	2.63 m	8	21.0 m	2.98	2.38	<b>2.09</b>
<b>59210 4012 9820*</b> weiss ähnlich blanc similaire RAL 9016	2.63 m	8	21.0 m	2.98	2.38	<b>2.09</b>
<b>59210 4012 7300*</b> Eiche select/chêne select	2.63 m	8	21.0 m	2.98	2.38	<b>2.09</b>
<b>59210 4012 7360*</b> Eiche rustikal/chêne rustique	2.63 m	8	21.0 m	2.98	2.38	<b>2.09</b>
<b>59210 4012 2020*</b> Aluminiumoptik optique aluminium	2.63 m	8	21.0 m	3.70	2.96	<b>2.59</b>

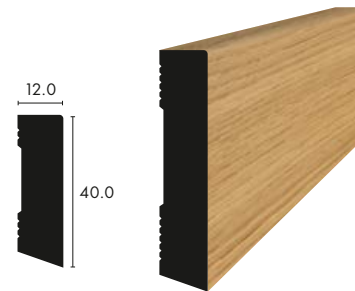

ab/dès  
CHF  
**2.51/m**

**aquilex 1000 dropoard® 60/12 parallel**  
aquilex 1000 dropoard® 60/12 parallèles

	Länge longueur	Stk./Bund pc./longueur	Bund paquet	m/Bund m/paquet	m/50 Bund m/50 paquet	m/96 Bund m/96 paquet
<b>59210 6012 9800*</b> weiss ähnlich blanc similaire RAL 9010	2.63 m	8	21.0 m	3.58	2.86	<b>2.51</b>
<b>59210 6012 9820*</b> weiss ähnlich blanc similaire RAL 9016	2.63 m	8	21.0 m	3.58	2.86	<b>2.51</b>
<b>59210 6012 7300*</b> Eiche select/chêne select	2.63 m	8	21.0 m	3.58	2.86	<b>2.51</b>
<b>59210 6012 7360*</b> Eiche rustikal/chêne rustique	2.63 m	8	21.0 m	3.58	2.86	<b>2.51</b>
<b>59210 6012 2020*</b> Aluminiumoptik optique aluminium	2.63 m	8	21.0 m	4.40	3.52	<b>3.08</b>



\* Die passenden Eckstücke finden Sie auf Seite 65

\* Les pièces d'angles – voir page 65

Musterkollektionen finden Sie auf Seite 94

Chaines d'échantillons – voir page 94

- mit dropoard®-Technologie  
avec technologie dropoard®
- 100% wasserfest  
100% étanche
- sehr schöne Haptik  
très belle haptique
- Eichendekor mit feiner Holzstruktur  
Décor en chêne avec une structure en bois fin
- vielseitig einsetzbar  
utilisation multiples
- einfach von Hand anzuhobeln  
peuvent être facilement rabotées à la main
- zum Kleben und Schrauben  
montage avec colle ou visser



**aquilex 1000 dropoard®**  
aquilex 1000 dropoard®



ab/dés  
CHF  
**4.83/m**

Länge longeur	Stk./Bund pc./longeur	Bund paquet	m/Bund m/paquet	m/50 Bund m/50 paquet	m/60 Bund m/60 paquet
			21 m <sup>1</sup>	1050 m <sup>1</sup>	1260 m <sup>1</sup>

**aquilex 1000 dropoard® 80/12 parallel**

aquilex 1000 dropoard® 80/12 parallèles

<b>59210 8012 7360</b>	Eiche rustikal / chêne rustique	2.63 m	8	21.0 m	6.90	5.52	<b>4.83</b>
<b>59210 8012 9820</b>	weiss ähnlich blanc similaire RAL 9016	2.63 m	8	21.0 m	6.90	5.52	<b>4.83</b>

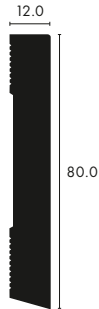

ab/dés  
CHF  
**5.39/m**

**aquilex 1000 dropoard® 100/12 parallel**

aquilex 1000 dropoard® 100/12 parallèles

<b>59210 10012 9800</b>	weiss ähnlich blanc similaire RAL 9010	2.63 m	8	21.0 m	7.70	6.16	<b>5.39</b>
<b>59210 10012 9820</b>	weiss ähnlich blanc similaire RAL 9016	2.63 m	8	21.0 m	7.70	6.16	<b>5.39</b>
<b>59210 10012 7300</b>	Eiche select / chêne select	2.63 m	8	21.0 m	7.70	6.16	<b>5.39</b>
<b>59210 10012 7360</b>	Eiche rustikal / chêne rustique	2.63 m	8	21.0 m	7.70	6.16	<b>5.39</b>
<b>59210 10012 2020</b>	Aluminiumoptik optique aluminium	2.63 m	8	21.0 m	8.20	6.56	<b>5.74</b>

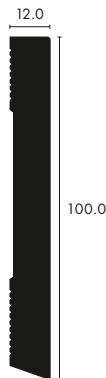

59210 4012 9800  
59210 6012 9800  
59210 10012 9800

59210 4012 9820  
59210 6012 9820  
59210 8012 9820  
59210 10012 9820

59210 4012 7300  
59210 6012 7300  
59210 10012 7300

59210 4012 7360  
59210 6012 7360  
59210 8012 7360  
59210 10012 7360

59210 4012 2020  
59210 6012 2020  
59210 10012 2020





## aquilex 5000 dropoard® aquilex 5000 dropoard®

ab/des  
CHF  
**2.38/m**

### aquilex 5000 dropoard® 60/15/8

aquilex 5000 dropoard® 60/15/8

		Länge longeur	Stk./Bund pc./longeur	Bund paquet	m/Bund m/paquet	m/50 Bund m/50 paquet	m/96 Bund m/96 paquet	
					21 m <sup>1</sup>	1050 m <sup>1</sup>	2016 m <sup>1</sup>	
<b>59250 60158 9800</b>	weiss ähnlich/blanc similaire RAL 9010	2.63 m	8	21.0 m	3.40	2.72		<b>2.38</b>
<b>59250 60158 9820</b>	weiss ähnlich/blanc similaire RAL 9016	2.63 m	8	21.0 m	3.40	2.72		<b>2.38</b>
<b>59250 60158 7300</b>	Eiche select/chêne select	2.63 m	8	21.0 m	3.40	2.72		<b>2.38</b>
<b>59250 60158 7360</b>	Eiche rustikal/chêne rustique	2.63 m	8	21.0 m	3.40	2.72		<b>2.38</b>

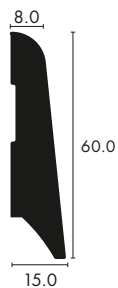

### Eckstücke in der Abmessung 60/15/8 finden Sie auf Seite 68

Pieces d'angles et bouts plastique  
60/15/8 – voir page 68

- mit dropoard®-Technologie  
avec technologie dropoard®
- 100% wasserfest  
100% étanche
- vielseitig einsetzbar  
utilisations multiples
- einfach von Hand anzuhobeln  
peuvent être facilement rabotées à la main
- zum Kleben und Schrauben  
montage avec colle ou visser

### Musterkollektionen finden Sie auf Seite 94

Chaines d'échantillons – voir page 94

## Kunststoff Aussenecken Angles sortants en plastique

### Aussenecken 40 mm für aquilex 1000 dropoard®

Angles sortants 40 mm pour aquilex 1000 dropoard®

		Stk./Karton pc./carton	Karton carton	Stk. pc.
<b>59210 9640 9800</b>	weiss ähnlich/blanc similaire RAL 9010	50	1	<b>41.80</b>
<b>59210 9640 9820</b>	weiss ähnlich/blanc similaire RAL 9016	50	1	<b>41.80</b>
<b>59210 9640 2020</b>	silber/argent	50	1	<b>41.80</b>
<b>59210 9640 7300</b>	beige passend zu Eiche select/beige assorti au chêne select	50	1	<b>41.80</b>
<b>59210 9640 7360</b>	braun passend zu Eiche rustikal/brun assorti au chêne rustique	50	1	<b>41.80</b>

### Aussenecken 60 mm für aquilex 1000 dropoard®

Angles sortants 60 mm pour aquilex 1000 dropoard®

		Stk./Karton pc./carton	Karton carton	Stk. pc.
<b>59210 9660 9800</b>	weiss ähnlich/blanc similaire RAL 9010	50	1	<b>52.25</b>
<b>59210 9660 9820</b>	weiss ähnlich/blanc similaire RAL 9016	50	1	<b>52.25</b>
<b>59210 9660 2020</b>	silber/argent	50	1	<b>52.25</b>
<b>59210 9660 7300</b>	beige passend zu Eiche select/beige assorti au chêne select	50	1	<b>52.25</b>
<b>59210 9660 7360</b>	braun passend zu Eiche rustikal/brun assorti au chêne rustique	50	1	<b>52.25</b>

### Weitere Eckstücke in der Abmessung 60/15/8 finden Sie auf Seite 68

Autres pieces d'angles et bouts plastique 60/15/8 – voir page 68



aquilex.ch

**avoco Furniersockel** ✓

Plinthes en contreplaqué avoco

**Massivsockel** ✓

Plinthes massives

**varius Massivsockel** ✓

Plinthes massives varius

**Staubleisten** ✓

Contre-plinthes

# Sonderanfertigung – Holzsockelleisten

## Finition spéciale – Plinthes en bois

### Sockel von DIRECTA nach Ihrem Wunschmass.

Individualisierung liegt seit Jahren im Trend und macht auch vor Sockelleisten nicht Halt. Geben Sie Ihren Räumlichkeiten das besondere Etwas und setzen Sie Ihren persönlichen Akzent, ob im Privat- oder Gewerbebereich.

### Des profilés de DIRECTA dans la taille souhaitée!

Le non-plus-ultra pour individualistes! Dans le secteur privé ou commercial, l'individualité joue un rôle de plus en plus important depuis des années. C'est pourquoi nous vous proposons des solutions individuelles, du choix de la forme au matériau.

**Massivholz / Bois massif**  
**Furnier / Contreplaqué**  
**MDF / MDF**

**Sämtliche RAL und NCS Farben**  
 Toutes les couleurs RAL et NCS.

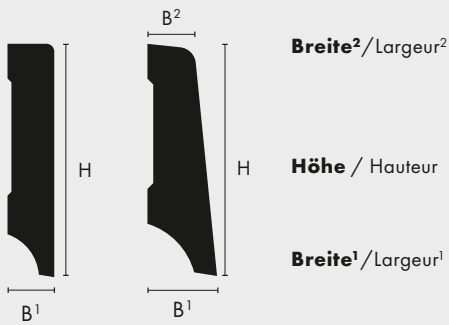

### Ecken / Angles

- Flach**  
Plat
- Gefast**  
Chanfreiné
- Rund**  
Rond
- Leicht schräg**  
Légèrement incliné

**Bestellformular unter:**  
 Formulaire de commande sous:

[www.directa.swiss](http://www.directa.swiss)



## Dekore avoco Furniersockel

### Décors plinthes contreplaqué avoco

## Kunststoff Eckstücke Angles et bouts plastique

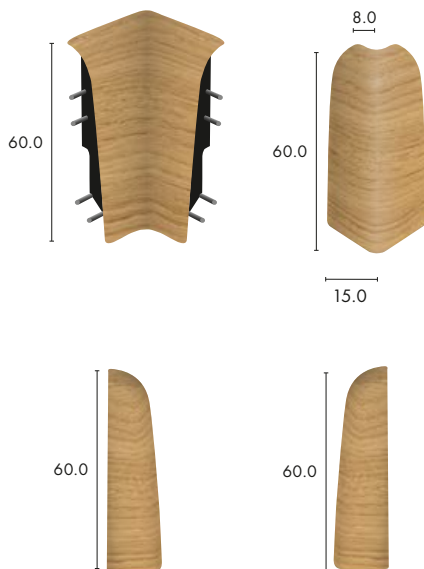

ab / dès  
CHF  
0.95 / Stk  
Pc

### Innenecken 60mm Aussenecken 60mm

Angles rentrants 60mm Angles sortants 60mm

			Stk./Karton pc./carton	Karton carton	Stk pc.
<b>79695 AK</b>	<b>79696 AK</b>	Ahorn kanadisch/érable canadien	50	1	<b>1.15</b>
<b>79695 BG</b>	<b>79696 BG</b>	Buche gedämpft/hêtre étuvé	50	1	<b>1.15</b>
<b>79695 BH</b>	<b>79696 BH</b>	Buche hell/hêtre clair	50	1	<b>1.15</b>
<b>79695 EI</b>	<b>79696 EI</b>	Eiche natur/chêne natur	50	1	<b>1.15</b>
<b>79695 ES</b>	<b>79696 ES</b>	Esche/frêne	50	1	<b>1.15</b>
<b>79695 KA</b>	-	Kirsche ami/cerisier américain	50	1	<b>1.15</b>
<b>79695 WE</b>	<b>79696 WE</b>	weiss/blanc	50	1	<b>1.15</b>

### Endstücke links 60mm Endstücke rechts 60mm

Bouts gauche 60mm Bouts droits 60mm

			Stk./Bund pc./paquet	Bund paquet	m/Bund m/paquet
<b>79697 AK</b>	<b>79698 AK</b>	Ahorn kanadisch/érable canadien	50	1	<b>0.95</b>
<b>79697 BG</b>	<b>79698 BG</b>	Buche gedämpft/hêtre étuvé	50	1	<b>0.95</b>
<b>79697 BH</b>	<b>79698 BH</b>	Buche hell/hêtre clair	50	1	<b>0.95</b>
<b>79697 EI</b>	<b>79698 EI</b>	Eiche natur/chêne natur	50	1	<b>0.95</b>
<b>79697 ES</b>	<b>79698 ES</b>	Esche/frêne	50	1	<b>0.95</b>
<b>79697 KA</b>	<b>79698 KA</b>	Kirsche ami/cerisier américain	50	1	<b>0.95</b>
<b>79697 WE</b>	<b>79698 WE</b>	weiss/blanc	50	1	<b>0.95</b>

- **passend zu avoco Furniersockel Seite 69**  
adaptés aux plinthes en contreplaqué avoco, page 69
- **passend zu aquilex Kunststoffsockel Seite 65**  
adaptés aux plinthes en plastique aquilex, page 65
- **in verschiedenen Optiken**  
en divers coloris

## Furniersockel avoco Plinthes en contreplaqué avoco



ab / dès  
CHF  
4.90 / m

Länge  
longueur

Stk./Bund  
pc./paquet

Bund  
paquet

m/Bund  
m/paquet

### avoco Furniersockel 60/15/8 Eiche gebeizt, UV geölt

Plinthes contreplaqué avoco 60/15/8 chêne teinté, UV huilés

<b>79606 EO-150</b>	dunkelgrau/gris foncé	4.0m	10	40.0m	<b>4.90</b>
<b>79606 EO-200</b>	hellgrau/gris clair	4.0m	10	40.0m	<b>4.90</b>
<b>79606 EO-250</b>	Reinweiss/blanc pur	4.0m	10	40.0m	<b>4.90</b>
<b>79606 EO-300</b>	Cremeweiss/blanc-crème	4.0m	10	40.0m	<b>4.90</b>
<b>79606 EO-350</b>	Sand gekalkt/sable cérusé	4.0m	10	40.0m	<b>4.90</b>
<b>79606 EO-400</b>	Nebel/brumeux	4.0m	10	40.0m	<b>4.90</b>
<b>79606 EO-450</b>	Snow gekalkt/snow cérusé	4.0m	10	40.0m	<b>4.90</b>
<b>79606 EO-500</b>	Shell/shell	4.0m	10	40.0m	<b>4.90</b>
<b>79606 EO-550</b>	Gold/or	4.0m	10	40.0m	<b>4.90</b>
<b>79606 EO-600</b>	Barrique/barrique	4.0m	10	40.0m	<b>4.90</b>
<b>79606 EO-700</b>	Caramel/caramel	4.0m	10	40.0m	<b>4.90</b>
<b>79606 EO-800</b>	Mokka/moka	4.0m	10	40.0m	<b>4.90</b>
<b>79606 EO-900</b>	Räuchereiche/chêne fumé	4.0m	10	40.0m	<b>4.90</b>

**AVOCO**

- **regelmässig in Struktur und Farbe**  
structure et couleur régulières
- **schöne tuchmatte Optik durch UV-Ölung**  
huilage UV pour un magnifique fini mat
- **einheimische Trägerhölzer**  
noyau en bois indigène
- **keilverzinktes Trägerholz**  
noyau en bois abouté
- **formstabil**  
indéformables

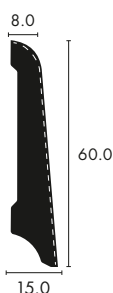

### Musterkollektionen finden Sie auf Seite 94

Chaines d'échantillons – voir page 94

### Dekore abgebildet auf Seite 67

Décors montrés à la page 67

		Bund	m/Bund	m/10 Bund	m/25 Bund	m/52 Bund	
		paquet	m/paquet	m/10paquet	m/25paquet	m/52paquet	
			40 m <sup>3</sup>	400 m <sup>3</sup>	1000 m <sup>3</sup>	2080 m <sup>3</sup>	
<b>avoco Furniersockel 40/12 parallel, lackiert</b>							
Plinthes contreplaqué avoco 40/12 parallèles, laquées							
<b>79604 1212 EI</b>	Eiche natur/chêne naturel	4.0m	40.0m	2.98	2.53	2.38	<b>2.24</b>
<b>79604 1212 WE</b>	weiss RAL 9010/ blanc RAL 9010	4.0m	40.0m	3.48	2.96	2.78	<b>2.61</b>
<b>79604 1212 WE9016</b>	weiss RAL 9016/ blanc RAL 9016	4.0m	40.0m	3.48	2.96	2.78	<b>2.61</b>

### avoco Furniersockel 60/12 parallel, lackiert

Plinthes contreplaqué avoco 60/12 parallèles, laquées							
<b>79606 1212 EI</b>	Eiche natur/chêne naturel	4.0m	40.0m	3.28	2.79	2.62	<b>2.46</b>
<b>79606 1212 WE9016</b>	weiss ähnlich RAL 9016/ blanc similaire RAL 9016	4.0m	40.0m	3.68	3.13	2.94	<b>2.76</b>

### 79604 Elavoco Furniersockel 40/14/8, lackiert

Plinthes contreplaqué avoco 40/14/8, laquées							
<b>79604 AK</b>	Ahorn kanadisch/érable canadien	4.0m	40.0m	3.30	2.80	2.64	<b>2.48</b>
<b>79604 BH</b>	Buche hell/hêtre clair	4.0m	40.0m	3.30	2.80	2.64	<b>2.48</b>
<b>79604 BG</b>	Buche gedämpft/hêtre étuvé	4.0m	40.0m	3.30	2.80	2.64	<b>2.48</b>
<b>79604 EI</b>	Eiche natur/chêne naturel	4.0m	40.0m	2.78	2.36	2.22	<b>2.09</b>
<b>79604 ES</b>	Esche/frêne	4.0m	40.0m	3.45	2.93	2.76	<b>2.59</b>
<b>79604 KF</b>	Kiefer/pin	4.0m	40.0m	3.55	3.02	2.84	<b>2.66</b>
<b>79604 KA</b>	Kirsche ami/cerisier américain	4.0m	40.0m	3.70	3.14	2.96	<b>2.78</b>
<b>79604 DU</b>	Doussié/doussié	4.0m	40.0m	4.00	3.40	3.20	<b>3.00</b>
<b>79604 NU</b>	Nussbaum ami/noyer américain	4.0m	40.0m	3.90	3.31	3.12	<b>2.93</b>
<b>79604 WE9016</b>	weiss/blanc RAL 9016	4.0m	40.0m	3.18	2.70	2.54	<b>2.39</b>

ab / dès  
CHF  
**2.24/m**

### avoco Furniersockel 60/15/8, lackiert

Plinthes contreplaqué avoco 60/15/8, laquées							
<b>79606 AK</b>	Ahorn kanadisch/érable canadien	4.0m	40.0m	3.55	3.02	2.84	<b>2.66</b>
<b>79606 BH</b>	Buche hell/hêtre clair	4.0m	40.0m	3.25	2.76	2.60	<b>2.44</b>
<b>79606 BG</b>	Buche gedämpft/hêtre étuvé	4.0m	40.0m	3.25	2.76	2.60	<b>2.44</b>
<b>79606 EI</b>	Eiche natur/chêne naturel	4.0m	40.0m	2.98	2.53	2.38	<b>2.24</b>
<b>79606 KA</b>	Kirsche ami/cerisier américain	4.0m	40.0m	3.90	3.31	3.12	<b>2.93</b>
<b>79606 NU</b>	Nussbaum ami/noyer américain	4.0m	40.0m	3.80	3.23	3.04	<b>2.85</b>
<b>79606 WE9010</b>	weiss/blanc RAL 9010	4.0m	40.0m	3.38	2.87	2.70	<b>2.54</b>
<b>79606 WE9016</b>	weiss/blanc RAL 9016	4.0m	40.0m	3.38	2.87	2.70	<b>2.54</b>

### avoco Furniersockel 70/15/8, lackiert

Plinthes contreplaqué avoco 70/15/8, laquées							
<b>79607 BG</b>	Buche gedämpft/hêtre étuvé	4.0m	40.0m	5.15	4.38	4.12	<b>3.86</b>
<b>79607 EI</b>	Eiche natur/chêne naturel	4.0m	40.0m	4.48	3.81	3.58	<b>3.36</b>
<b>79607 WE9016</b>	weiss/blanc RAL 9016	4.0m	40.0m	4.78	4.06	3.82	<b>3.59</b>

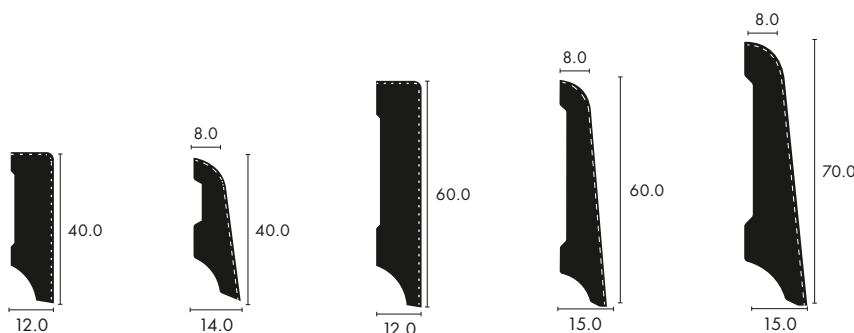

- **regelmässig in Struktur und Farbe**  
structure et couleur régulières
- **einheimische Trägerhölzer**  
noyau en bois indigène
- **keilverzinktes Trägerholz**  
noyau en bois abouté
- **formstabil**  
indéformables
- **matte PU-Versiegelung**  
d'étanchéité PU fini mat
- **wasserfeste Furnierverklebung**  
collage de contreplaqués imperméable à l'eau

#### Dekore abgebildet auf Seite 67

Décors montrées à la page 67

**Für Holz-, Textil- und Kunststoffbeläge in Wohnbereichen, die nicht nass oder maschinell gereinigt werden.**

Pour les revêtements en bois, en textile et en synthétique dans les habitations qui ne subissent pas de nettoyage à l'eau ou à la machine.



- **für Schwellen- oder Türabschlüsse**  
pour les raccords de seuils ou de portes
- **2-fach lackiert oder oxidativ geölt**  
double laquage ou huilée oxidative
- **passend zu Holzsockel**  
adaptées aux plinthes en bois



### Stableisten 20/6, lackiert

Contre-plinthes 20/6, laquées

		Bund paquet	m/Bund m/paquet
<b>79920 6 AK</b>	Ahorn kanadisch/érable canadien	40.0m	<b>3.20</b>
<b>79920 6 BG</b>	Buche gedämpft/hêtre étuvé	40.0m	<b>2.65</b>
<b>79920 6 EI</b>	Eiche/chêne	40.0m	<b>2.85</b>
<b>79920 6 K9016</b>	Kiefer weiss RAL 9016/Pin blanc RAL 9016	40.0m	<b>2.75</b>

### Stableisten 20/6, geölt

Contre-plinthes 20/6, huilées

<b>79920 6 AK-OEL</b>	Ahorn kanadisch/érable canadien	40.0m	<b>3.80</b>
<b>79920 6 BG-OEL</b>	Buche gedämpft/hêtre étuvé	40.0m	<b>3.05</b>
<b>79920 6 BH-OEL</b>	Buche hell/hêtre clair	40.0m	<b>3.05</b>
<b>79920 6 EI-OEL</b>	Eiche/chêne	40.0m	<b>3.30</b>

### Stableisten 20/15, lackiert

Contre-plinthes 20/15, laquées

<b>79920 15 AK</b>	Ahorn kanadisch/érable canadien	40.0m	<b>4.85</b>
<b>79920 15 BG</b>	Buche gedämpft/hêtre étuvé	40.0m	<b>3.60</b>
<b>79920 15 BH</b>	Buche hell/hêtre clair	40.0m	<b>3.60</b>
<b>79920 15 EI</b>	Eiche/chêne	40.0m	<b>3.95</b>
<b>79920 15 K9016</b>	Kiefer weiss RAL 9016/Pin blanc RAL 9016	40.0m	<b>3.75</b>



### Stableisten 20/15, geölt

Contre-plinthes 20/15, huilées

<b>79920 15 AK-OEL</b>	Ahorn kanadisch/érable canadien	40.0m	<b>5.35</b>
<b>79920 15 BG-OEL</b>	Buche gedämpft/hêtre étuvé	40.0m	<b>4.15</b>
<b>79920 15 BH-OEL</b>	Buche hell/hêtre clair	40.0m	<b>4.15</b>
<b>79920 15 EI-OEL</b>	Eiche/chêne	40.0m	<b>4.75</b>

### Stableisten 30/8, lackiert

Contre-plinthes 30/8, laquées

<b>79930 8 AK</b>	Ahorn kanadisch/érable canadien	40.0m	<b>4.15</b>
<b>79930 8 EI</b>	Eiche/chêne	40.0m	<b>3.80</b>
<b>79930 8 K9016</b>	Kiefer weiss RAL 9016/Pin blanc RAL 9016	40.0m	<b>3.60</b>



### Stableisten 30/8, geölt

Contre-plinthes 30/8, huilées

<b>79930 8 AK-OEL</b>	Ahorn kanadisch/érable canadien	40.0m	<b>4.95</b>
<b>79930 8 EI-OEL</b>	Eiche/chêne	40.0m	<b>4.50</b>

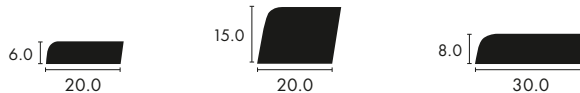

ab/dès  
CHF  
**1.94/m**

Bund paquet	m/Bund m/paquet	m/10 Bund m/10 paquet	m/25 Bund m/25paquet	m/65 Bund m/65paquet
	40 m <sup>3</sup>	400 m <sup>3</sup>	1000 m <sup>3</sup>	2600 m <sup>3</sup>

### Massivsockel 40/12 parallel, lackiert

Plinthes massives 40/12 parallèles, laquées

<b>79704 1212K9010</b>	Kiefer weiss deckend/Pin blanc couvrant RAL 9010	40.0 m	3.45	2.76	2.17	<b>1.97</b>
<b>79704 1212K9016</b>	Kiefer weiss deckend/Pin blanc couvrant RAL 9016	40.0 m	3.45	2.76	2.17	<b>1.97</b>

### Massivsockel 40/12/8, lackiert

Plinthes massives 40/12/8, laquées

<b>79704 K9010</b>	Kiefer weiss deckend/Pin blanc couvrant RAL 9010	40.0 m	3.40	2.72	2.14	<b>1.94</b>
<b>79704 K9016</b>	Kiefer weiss deckend/Pin blanc couvrant RAL 9016	40.0 m	3.40	2.72	2.14	<b>1.94</b>

### Massivsockel 60/12 parallel, lackiert

Plinthes massives 60/12 parallèles, laquées

<b>79706 1212K9010</b>	Kiefer weiss deckend/Pin blanc couvrant RAL 9010	40.0 m	4.10	3.28	2.58	<b>2.34</b>
<b>79706 1212K9016</b>	Kiefer weiss deckend/Pin blanc couvrant RAL 9016	40.0 m	4.10	3.28	2.58	<b>2.34</b>

### Massivsockel 60/12/8, lackiert

Plinthes massives 60/12/8, laquées

<b>79706 K9010</b>	Kiefer weiss deckend/Pin blanc couvrant RAL 9010	40.0 m	4.05	3.24	2.55	<b>2.31</b>
<b>79706 K9016</b>	Kiefer weiss deckend/Pin blanc couvrant RAL 9016	40.0 m	4.05	3.24	2.55	<b>2.31</b>

### Massivsockel 80/12 parallel, lackiert

Plinthes massives 80/12 parallèles, laquées

<b>79708 1212K9010</b>	Kiefer weiss deckend/Pin blanc couvrant RAL 9010	40.0 m	6.90	5.52	4.35	<b>3.93</b>
<b>79708 1212K9016</b>	Kiefer weiss deckend/Pin blanc couvrant RAL 9016	40.0 m	6.90	5.52	4.35	<b>3.93</b>

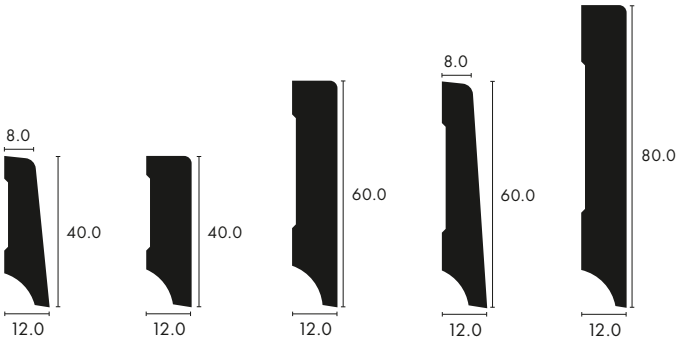

# Massivsockel parallel, lackiert

## Plinthes massives parallèles, laquées



ab/dès  
CHF  
4.65/m

### Massivsockel 40/10 parallel, lackiert

Plinthes massives 40/10 parallèles, laquées

		Bund paquet	m/Bund m/paquet
<b>79704 1010 EI</b>	Eiche/chêne	40.0 m	<b>5.40</b>
<b>79704 1010P9010</b>	Poplar weiss deckend/Peuplier blanc couvrant RAL 9010	40.0 m	<b>4.65</b>
<b>79704 1010P9016</b>	Poplar weiss deckend/Peuplier blanc couvrant RAL 9016	40.0 m	<b>4.65</b>

### Massivsockel 40/12 parallel, lackiert

Plinthes massives 40/12 parallèles, laquées

<b>79704 1212 AK</b>	Ahorn kanadisch/érable canadien	40.0 m	<b>6.95</b>
<b>79704 1212 BG</b>	Buche gedämpft/hêtre étuvé	40.0 m	<b>4.85</b>
<b>79704 1212 BH</b>	Buche hell/hêtre clair	40.0 m	<b>5.20</b>
<b>79704 1212 EI</b>	Eiche/chêne	40.0 m	<b>5.95</b>
<b>79704 1212 EI-R</b>	Eiche roh/chêne brut	40.0 m	<b>5.85</b>
<b>79704 1212P9010</b>	Poplar weiss deckend/Peuplier blanc couvrant RAL 9010	40.0 m	<b>4.70</b>
<b>79704 1212P9016</b>	Poplar weiss deckend/Peuplier blanc couvrant RAL 9016	40.0 m	<b>4.70</b>
<b>79704 1212K9010</b>	Kiefer weiss deckend/pin blanc couvrant RAL 9010	40.0 m	<b>3.45</b>
<b>79704 1212K9016</b>	Kiefer weiss deckend/pin blanc couvrant RAL 9016	40.0 m	<b>3.45</b>
<b>79704 1212P9005</b>	Poplar schwarz deckend/Peuplier noir couvrant RAL 9005	40.0 m	<b>5.90</b>

#### Staffelpreise auf Seite 75

Prix échelonnés voir page 75

### Massivsockel 40/15 parallel, lackiert

Plinthes massives 40/15 parallèles, laquées

<b>79704 1515 AK</b>	Ahorn kanadisch/érable canadien	40.0 m	<b>10.05</b>
<b>79704 1515 BG</b>	Buche gedämpft/hêtre étuvé	40.0 m	<b>6.25</b>
<b>79704 1515 BH</b>	Buche hell/hêtre clair	40.0 m	<b>7.05</b>
<b>79704 1515 EI</b>	Eiche/chêne	40.0 m	<b>8.55</b>
<b>79704 1515P9016</b>	Poplar weiss deckend/Peuplier blanc couvrant RAL 9016	40.0 m	<b>7.35</b>

### Massivsockel 50/12 parallel, lackiert

Plinthes massives 50/12 parallèles, laquées

<b>79705 1212 EI</b>	Eiche/chêne	40.0 m	<b>8.45</b>
<b>79705 1212P9016</b>	Poplar weiss deckend/Peuplier blanc couvrant RAL 9016	40.0 m	<b>7.05</b>

### Massivsockel 60/12 parallel, lackiert

Plinthes massives 60/12 parallèles, laquée

<b>79706 1212 AK</b>	Ahorn kanadisch/érable canadien	40.0 m	<b>9.85</b>
<b>79706 1212 EI</b>	Eiche/chêne	40.0 m	<b>8.30</b>
<b>79706 1212 EI-R</b>	Eiche roh/chêne brut	40.0 m	<b>8.20</b>
<b>79706 1212P9010</b>	Poplar weiss deckend/Peuplier blanc couvrant RAL 9010	40.0 m	<b>6.80</b>
<b>79706 1212P9016</b>	Poplar weiss deckend/Peuplier blanc couvrant RAL 9016	40.0 m	<b>6.80</b>
<b>79706 1212K9010</b>	Kiefer weiss deckend/pin blanc couvrant RAL 9010	40.0 m	<b>4.10</b>
<b>79706 1212K9016</b>	Kiefer weiss deckend/pin blanc couvrant RAL 9016	40.0 m	<b>4.10</b>

#### Staffelpreise auf Seite 75

Prix échelonnés voir page 75

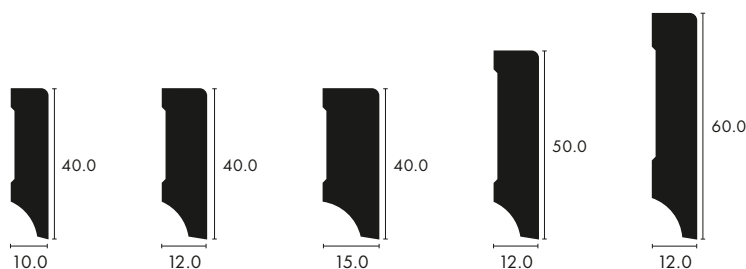



ab/dés.  
CHF  
**6.90/m**

### Massivsockel 60/15 parallel, lackiert

Plinthes massives 60/15 parallèles, laquées

		Bund paquet	m/Bund m/paquet
<b>79706 1515 AK</b>	Ahorn kanadisch/érable canadien	40.0m	<b>14.40</b>
<b>79706 1515 BG</b>	Buche gedämpft/hêtre étuvé	40.0m	<b>9.85</b>
<b>79706 1515 BH</b>	Buche hell/hêtre clair	40.0m	<b>10.30</b>
<b>79706 1515 EI</b>	Eiche/chêne	40.0m	<b>12.30</b>
<b>79706 1515P9016</b>	Poplar weiss deckend/Peuplier blanc couvrant RAL 9016	40.0m	<b>10.55</b>



### Massivsockel 70/12 parallel, lackiert

Plinthes massives 70/12 parallèles, laquées

<b>79707 1212 AK</b>	Ahorn kanadisch/érable canadien	40.0m	<b>13.40</b>
<b>79707 1212 BG</b>	Buche gedämpft/hêtre étuvé	40.0m	<b>9.20</b>
<b>79707 1212 EI</b>	Eiche/chêne	40.0m	<b>11.15</b>
<b>79707 1212P9016</b>	Poplar weiss deckend/Peuplier blanc couvrant RAL 9016	40.0m	<b>9.95</b>

### Massivsockel 80/12 parallel, lackiert

Plinthes massives 80/12 parallèles, laquées

<b>79708 1212 AK</b>	Ahorn kanadisch/érable canadien	40.0m	<b>15.80</b>
<b>79708 1212 BH</b>	Buche hell/hêtre clair	40.0m	<b>10.15</b>
<b>79708 1212 EI</b>	Eiche/chêne	40.0m	<b>13.50</b>
<b>79708 1212P9010</b>	Poplar weiss deckend/Peuplier blanc couvrant RAL 9010	40.0m	<b>11.60</b>
<b>79708 1212P9016</b>	Poplar weiss deckend/Peuplier blanc couvrant RAL 9016	40.0m	<b>11.60</b>
<b>79708 1212K9010</b>	Kiefer weiss deckend/Pin blanc couvrant RAL 9010	40.0m	<b>6.90</b>
<b>79708 1212K9016</b>	Kiefer weiss deckend/Pin blanc couvrant RAL 9016	40.0m	<b>6.90</b>

### Massivsockel 100/12 parallel, lackiert

Plinthes massives 100/12 parallèles, laquées

<b>79710 1212 AK</b>	Ahorn kanadisch/érable canadien	40.0m	<b>20.45</b>
<b>79710 1212 BG</b>	Buche gedämpft/hêtre étuvé	40.0m	<b>12.90</b>
<b>79710 1212 BH</b>	Buche hell/hêtre clair	40.0m	<b>14.60</b>
<b>79710 1212 EI</b>	Eiche/chêne	40.0m	<b>17.45</b>
<b>79710 1212P9016</b>	Poplar weiss deckend/Peuplier blanc couvrant RAL 9016	40.0m	<b>14.90</b>

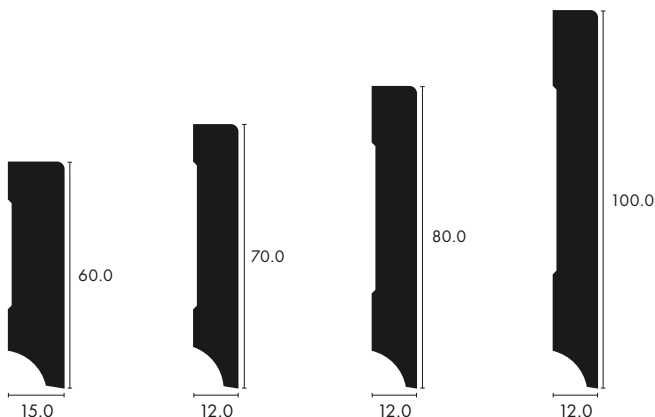

# Massivsockel konisch, lackiert

## Plinthes massives coniques, laquées



- **Natur pur mit hoher Wertbeständigkeit**  
purement naturelles pour une grande durabilité
- **sehr robust**  
très robustes
- **lange Lebensdauer**  
longue durée de vie
- **in vielen Form- und Holzarten erhältlich**  
disponibles en diverses formes et types de bois
- **2-fache, umweltfreundliche UV-Lackierung**  
double laquage UV écologique
- **keine Tropenhölzer!**  
pas de bois tropicaux!

ab/dès  
CHF  
3.40/m

<b>Massivsockel 40/12/8, lackiert</b>			Bund	m/Bund
Plinthes massives 40/12/8, laquées			paquet	m/paquet
<b>79704 AK</b>	Ahorn kanadisch/érable canadien	40.0 m		<b>6.15</b>
<b>79704 BH</b>	Buche hell/hêtre clair	40.0 m		<b>4.45</b>
<b>79704 EI</b>	Eiche/chêne	40.0 m		<b>5.20</b>
<b>79704 P9010</b>	Poplar weiss deckend/Peuplier blanc couvrant RAL 9010	40.0 m		<b>4.30</b>
<b>79704 P9016</b>	Poplar weiss deckend/Peuplier blanc couvrant RAL 9016	40.0 m		<b>4.30</b>
<b>79704 K9010</b>	Kiefer weiss deckend/Pin blanc couvrant RAL 9010	40.0 m		<b>3.40</b>
<b>79704 K9016</b>	Kiefer weiss deckend/Pin blanc couvrant RAL 9016	40.0 m		<b>3.40</b>

Staffelpreise auf Seite 75 / Prix échelonnés voir page 75

<b>Massivsockel 40/15/10, lackiert</b>			Bund	m/Bund
Plinthes massives 40/15/10, laquées			paquet	m/paquet
<b>79704 15 AK</b>	Ahorn kanadisch/érable canadien	40.0 m		<b>8.55</b>
<b>79704 15 BG</b>	Buche gedämpft/hêtre étuvé	40.0 m		<b>5.65</b>
<b>79704 15 BH</b>	Buche hell/hêtre clair	40.0 m		<b>5.95</b>
<b>79704 15 EI</b>	Eiche/chêne	40.0 m		<b>7.25</b>
<b>79704 15 P9016</b>	Poplar weiss deckend/Peuplier blanc couvrant RAL 9016	40.0 m		<b>6.25</b>

<b>Massivsockel 60/12/8, lackiert</b>			Bund	m/Bund
Plinthes massives 60/12/8, laquées			paquet	m/paquet
<b>79706 AK</b>	Ahorn kanadisch/érable canadien	40.0 m		<b>7.05</b>
<b>79706 BG</b>	Buche gedämpft/hêtre étuvé	40.0 m		<b>5.20</b>
<b>79706 EI</b>	Eiche/chêne	40.0 m		<b>5.90</b>
<b>79706 EI-R</b>	Eiche roh/chêne brut	40.0 m		<b>5.80</b>
<b>79706 P9010</b>	Poplar weiss deckend/Peuplier blanc couvrant RAL 9010	40.0 m		<b>4.80</b>
<b>79706 P9016</b>	Poplar weiss deckend/Peuplier blanc couvrant RAL 9016	40.0 m		<b>4.80</b>
<b>79706 K9010</b>	Kiefer weiss deckend/pin blanc couvrant RAL 9010	40.0 m		<b>4.05</b>
<b>79706 K9016</b>	Kiefer weiss deckend/Pin blanc couvrant RAL 9016	40.0 m		<b>4.05</b>

Staffelpreise auf Seite 75 / Prix échelonnés voir page 75

<b>Massivsockel 60/15/10, lackiert</b>			Bund	m/Bund
Plinthes massives 60/15/10, laquées			paquet	m/paquet
<b>79706 15 AK</b>	Ahorn kanadisch/érable canadien	40.0 m		<b>10.85</b>
<b>79706 15 BG</b>	Buche gedämpft/hêtre étuvé	40.0 m		<b>7.45</b>
<b>79706 15 BH</b>	Buche hell/hêtre clair	40.0 m		<b>8.45</b>
<b>79706 15 EI</b>	Eiche/chêne	40.0 m		<b>10.10</b>
<b>79706 15 P9016</b>	Poplar weiss deckend/Peuplier blanc couvrant RAL 9016	40.0 m		<b>8.60</b>

<b>Massivsockel 70/12/8, lackiert</b>			Bund	m/Bund
Plinthes massives 70/12/8, laquées			paquet	m/paquet
<b>79707 AK</b>	Ahorn kanadisch/érable canadien	40.0 m		<b>9.50</b>
<b>79707 BG</b>	Buche gedämpft/hêtre étuvé	40.0 m		<b>6.75</b>
<b>79707 BH</b>	Buche hell/hêtre clair	40.0 m		<b>6.80</b>
<b>79707 EI</b>	Eiche/chêne	40.0 m		<b>8.90</b>
<b>79707 P9016</b>	Poplar weiss deckend/Peuplier blanc couvrant RAL 9016	40.0 m		<b>7.65</b>

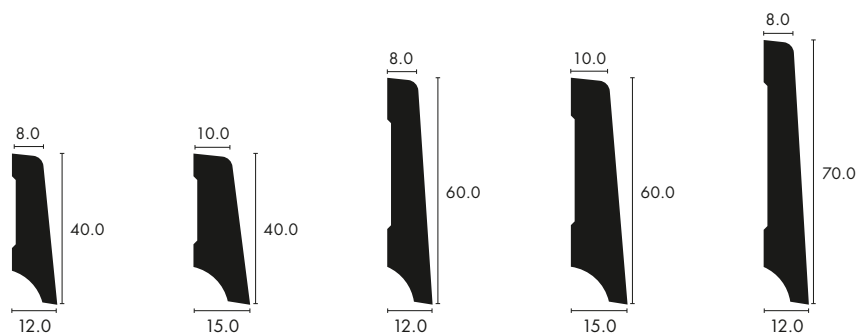

Bund	m/Bund	m/10 Bund	m/25 Bund	m/65 Bund
paquet	m/paquet	m/10 paquets	m/25 paquets	m/65 paquets
	40 m <sup>3</sup>	400 m <sup>3</sup>	1000 m <sup>3</sup>	2600 m <sup>3</sup>

**Massivsockel 40/12 parallel, lackiert**

Plinthes massives 40/12 parallèles, laquées

<b>79704 1212 EI</b>	Eiche/chêne	40.0 m	5.95	5.06	4.76	<b>4.46</b>
<b>79704 1212P9010</b>	Poplar weiss deckend/Peuplier blanc couvrant RAL 9010	40.0 m	4.70	3.76	3.43	<b>2.91</b>
<b>79704 1212P9016</b>	Poplar weiss deckend/Peuplier blanc couvrant RAL 9016	40.0 m	4.70	3.76	3.43	<b>2.91</b>
<b>79704 1212K9010</b>	Kiefer weiss deckend/Pin blanc couvrant RAL 9010	40.0 m	3.45	2.76	2.17	<b>1.97</b>
<b>79704 1212K9016</b>	Kiefer weiss deckend/Pin blanc couvrant RAL 9016	40.0 m	3.45	2.76	2.17	<b>1.97</b>

**Massivsockel 40/12/8, lackiert**

Plinthes massives 40/12/8, laquées

<b>79704 EI</b>	Eiche/chêne	40.0 m	5.20	4.42	4.16	<b>3.90</b>
<b>79704 P9010</b>	Poplar weiss deckend/Peuplier blanc couvrant RAL 9010	40.0 m	4.30	3.44	3.14	<b>2.67</b>
<b>79704 P9016</b>	Poplar weiss deckend/Peuplier blanc couvrant RAL 9016	40.0 m	4.30	3.44	3.14	<b>2.67</b>
<b>79704 K9010</b>	Kiefer weiss deckend/Pin blanc couvrant RAL 9010	40.0 m	3.40	2.72	2.14	<b>1.94</b>
<b>79704 K9016</b>	Kiefer weiss deckend/Pin blanc couvrant RAL 9016	40.0 m	3.40	2.72	2.14	<b>1.94</b>

**Massivsockel 60/12 parallel, lackiert**

Plinthes massives 60/12 parallèles, laquées

<b>79706 1212 EI</b>	Eiche/chêne	40.0 m	8.30	7.05	6.64	<b>6.23</b>
<b>79706 1212P9010</b>	Poplar weiss deckend/Peuplier blanc couvrant RAL 9010	40.0 m	6.80	5.44	4.96	<b>4.22</b>
<b>79706 1212P9016</b>	Poplar weiss deckend/Peuplier blanc couvrant RAL 9016	40.0 m	6.80	5.44	4.96	<b>4.22</b>
<b>79706 1212K9010</b>	Kiefer weiss deckend/Pin blanc couvrant RAL 9010	40.0 m	4.10	3.28	2.58	<b>2.34</b>
<b>79706 1212K9016</b>	Poplar weiss deckend/Peuplier blanc couvrant RAL 9016	40.0 m	4.10	3.28	2.58	<b>2.34</b>

**Massivsockel 60/12/8, lackiert**

Plinthes massives 60/12/8, laquées

<b>79706 EI</b>	Eiche/chêne	40.0 m	5.90	5.01	4.72	<b>4.43</b>
<b>79706 P9010</b>	Poplar weiss deckend/Peuplier blanc couvrant RAL 9010	40.0 m	4.80	4.08	3.84	<b>3.60</b>
<b>79706 P9016</b>	Poplar weiss deckend/Peuplier blanc couvrant RAL 9016	40.0 m	4.80	4.08	3.84	<b>3.60</b>
<b>79706 K9010</b>	Kiefer weiss deckend/Pin blanc couvrant RAL 9010	40.0 m	4.05	3.24	2.55	<b>2.31</b>
<b>79706 K9016</b>	Kiefer weiss deckend/Pin blanc couvrant RAL 9016	40.0 m	4.05	3.24	2.55	<b>2.31</b>

**Massivsockel 80/12 parallel, lackiert**

Plinthes massives 80/12 parallèles, laquées

<b>79708 1212K9010</b>	Kiefer weiss deckend/Pin blanc couvrant RAL 9010	40.0 m	6.90	5.52	4.35	<b>3.93</b>
<b>79708 1212K9016</b>	Kiefer weiss deckend/Pin blanc couvrant RAL 9016	40.0 m	6.90	5.52	4.35	<b>3.93</b>

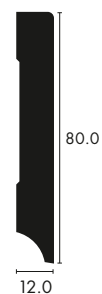

## Massivsockel mit Gummilippe Plinthes massives avec bavette en caoutchouc

043 333 46 46 info@sharkgroup.swiss

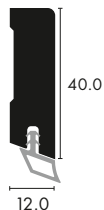

ab/dès  
CHF  
5.75/m

### Massivsockel mit Nut 40/12 parallel, lackiert

Plinthes massives avec rainure 40/12 parallèles, laquées

		Bund paquet	m/Bund m/paquet
<b>79964 1212 EI-L</b>	Eiche/chêne	40.0 m	<b>6.25</b>
<b>79964 1212P9016-L</b>	Poplar weiss deckend/Peuplier blanc couvrant RAL 9016	40.0 m	<b>5.75</b>



### Gummilippen zu Massivsockel

Bavettes en caoutchouc pour plinthes massives

		Rolle Rouleau	m/Rolle m/Rouleau
<b>79804 EI-L</b>	Eiche/chêne	40.0 m	<b>1.85</b>
<b>79804 PW-L</b>	weiss ähnlich RAL 9003/9016/blanc similaire RAL 9003/9016	40.0 m	<b>1.85</b>

- **keine Schallübertragung**  
pas de transmission acoustique
- **gleicht Unebenheiten aus**  
égalisent les inégalités
- **Natur pur mit hoher Wertbeständigkeit**  
purement naturelles pour une grande durabilité
- **sehr robust mit langer Lebensdauer**  
très robustes avec une longue durée de vie
- **2-fache, umweltfreundliche UV-Lackierung**  
double laquage UV écologique



Matt, matter, MATRIX – DUPLEX XL SOREX

Mat, super mat, MATRIX – DUPLEX XL SOREX

**MATRIX**  
SUPER MATT



ab/ dès  
 CHF  
 7.75 / m

**Massivsockel mit Zierfräsung V-30, 40/12 parallel, lackiert**

Plinthes massives avec fraisage décoratif V-30, 40/12 parallèles, laquées		Bund paquet	m/Bund m/paquet
<b>79804 EI-100</b>	Eiche lackiert/chêne laqué	40.0m	<b>8.35</b>
<b>79804 PW-100</b>	Poplar weiss deckend/Peuplier blanc couvrant RAL 9003	40.0m	<b>7.75</b>

**Massivsockel mit Zierfräsung V-31, 40/12 parallel, lackiert**

Plinthes massives avec fraisage décoratif V-31, 40/12 parallèles, laquées		Bund paquet	m/Bund m/paquet
<b>79804 EI-200</b>	Eiche lackiert/chêne laqué	40.0m	<b>8.35</b>
<b>79804 PW-200</b>	Poplar weiss deckend/Peuplier blanc couvrant RAL 9003	40.0m	<b>7.75</b>

**Massivsockel mit Zierfräsung V-32, 40/12 parallel, lackiert**

Plinthes massives avec fraisage décoratif V-32, 40/12 parallèles, laquées		Bund paquet	m/Bund m/paquet
<b>79804 EI-300</b>	Eiche lackiert/chêne laqué	40.0m	<b>8.35</b>
<b>79804 PW-300</b>	Poplar weiss deckend/Peuplier blanc couvrant RAL 9003	40.0m	<b>7.75</b>

**Massivsockel mit Zierfräsung V-33, 60/12 parallel, lackiert**

Plinthes massives avec fraisage décoratif V-33, 60/12 parallèles, laquées		Bund paquet	m/Bund m/paquet
<b>79806 EI-100</b>	Eiche lackiert/chêne laqué	40.0m	<b>10.45</b>
<b>79806 PW-100</b>	Poplar weiss deckend/Peuplier blanc couvrant RAL 9003	40.0m	<b>9.85</b>

**Massivsockel mit Zierfräsung V-34, 60/12 parallel, lackiert**

Plinthes massives avec fraisage décoratif V-34, 60/12 parallèles, laquées		Bund paquet	m/Bund m/paquet
<b>79806 EI-300</b>	Eiche lackiert/chêne laqué	40.0m	<b>10.45</b>
<b>79806 PW-300</b>	Poplar weiss deckend/Peuplier blanc couvrant RAL 9003	40.0m	<b>9.85</b>



- **charakterstarke Massivholzleisten**  
des plinthes en bois massif pour plus de caractère
- **Natur pur mit hoher Wertbeständigkeit**  
purement naturelles pour une grande durabilité
- **sehr robust mit langer Lebensdauer**  
très robustes avec une longue durée de vie
- **in vielen Formen erhältlich**  
disponibles en diverses formes



**Musterkollektionen finden Sie auf Seite 94**  
 Chaines d'échantillons – voir page 94

## varius Massivsockel, oxidativ geölt

Plinthes massives varius, huilée oxidative

ab/dès  
CHF  
5.95/m



### varius Massivsockel Eiche, oxidativ geölt

Plinthes massives varius chêne, huilée oxidative

		Bund paquet	m/Bund m/paquet
<b>79704 EI-OEL</b>	40/12/8	40.0m	<b>6.20</b>
<b>79706 EI-OEL</b>	60/12/8	40.0m	<b>6.70</b>
<b>79704 1212 EI-O</b>	40/12/12	40.0m	<b>6.95</b>
<b>79706 1212 EI-O</b>	60/12/12	40.0m	<b>9.30</b>
<b>79704 15 EI-OEL</b>	40/15/10	40.0m	<b>7.70</b>
<b>79706 15 EI-OEL</b>	60/15/10	40.0m	<b>10.75</b>
<b>79704 1515 EI-O</b>	40/15/15	40.0m	<b>9.35</b>
<b>79706 1515 EI-O</b>	60/15/15	40.0m	<b>12.85</b>

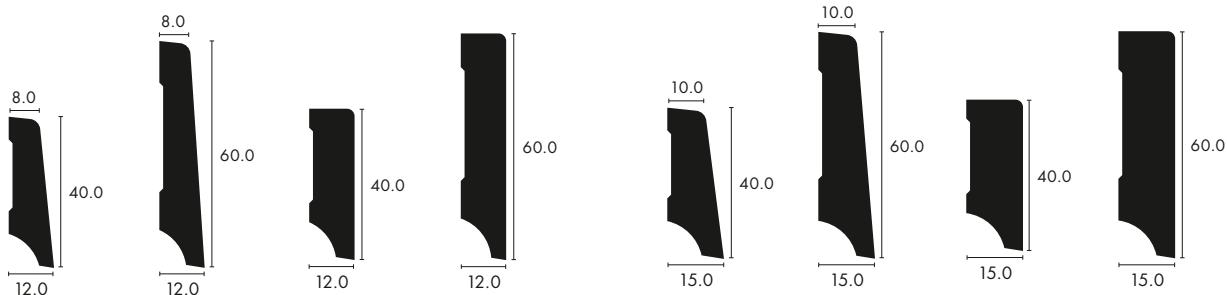

# VARIUS

## varius Massivsockel, Sonderfarben

Plinthes massives varius, couleurs spéciales

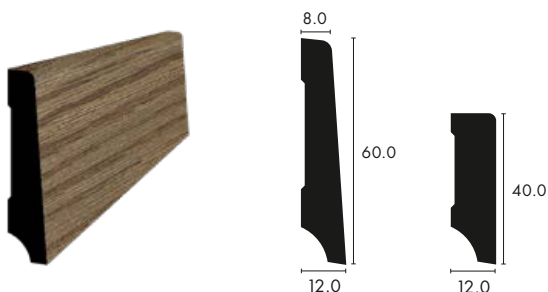

- **geschliffene und/oder gebürstete Oberflächen**  
surfaces poncées et/ou brossées
- **2-fache Oberflächenbehandlung**  
double traitement de surface
- **Natur pur mit hoher Wertbeständigkeit**  
purement naturel garantissant une durabilité élevée
- **sehr robust mit langer Lebensdauer**  
très robuste avec une longue durée de vie
- **farblich abgestimmt auf die gängigen Parkett-Oberflächen**  
couleurs assorties aux surfaces de parquet courantes

**Musterkollektionen finden Sie auf Seite 94**

Chaines d'échantillons – voir page 94

**varius Massivsockel Nussbaum, oxidativ geölt, geschliffen**

varius plinthes massives noyer, huilée oxidative, poncée

		Bund paquet	m/Bund m/paquet
<b>79704 1212 6000</b>	40/12/12	40.0m	<b>12.60</b>
<b>79706 1208 6000</b>	60/12/8	40.0m	<b>14.45</b>



**varius Massivsockel Eiche gebeizt nach Farbton cremeweiss, lasiert, geschliffen**

varius plinthes massives chêne teintée couleur blanc crème, lasurée, poncée

<b>79704 1212 7720</b>	40/12/12	40.0m	<b>7.45</b>
<b>79706 1208 7720</b>	60/12/8	40.0m	<b>7.75</b>



**varius Massivsockel Eiche gebeizt nach Farbton snow gekalkt, oxidativ geölt, gebürstet und geschliffen**

varius plinthes massives chêne teinté snow cérusé, huilée oxidative, brossée et poncée

<b>79704 1212 7750</b>	40/12/12	40.0m	<b>8.80</b>
<b>79706 1208 7750</b>	60/12/8	40.0m	<b>9.10</b>



**varius Massivsockel Eiche gebeizt nach Farbton barrique, oxidativ geölt, geschliffen**

varius plinthes massives chêne teinté couleur barrique, huilée oxidative, poncée

<b>79704 1212 7780</b>	40/12/12	40.0m	<b>8.05</b>
<b>79706 1208 7780</b>	60/12/8	40.0m	<b>8.40</b>



**varius Massivsockel Eiche gebeizt nach Farbton bernstein, oxidativ geölt, geschliffen**

varius plinthes massives chêne teinté couleur ambre, huilée oxidative, poncée

<b>79704 1212 7820</b>	40/12/12	40.0m	<b>8.05</b>
<b>79706 1208 7820</b>	60/12/8	40.0m	<b>8.40</b>



**varius Massivsockel Eiche gebeizt nach Farbton reinweiss, lasiert, geschliffen**

varius plinthes massives chêne teinté couleur blanc pur, lasurée, poncée

<b>79704 1212 8700</b>	40/12/12	40.0m	<b>7.45</b>
<b>79706 1208 8700</b>	60/12/8	40.0m	<b>7.75</b>



## Für mehr Auswahl Pour plus de choix

### Mehr Farbe für Design(t)räume – Alusockel von DIRECTA in jeder Wunschfarbe

**Poppig, edel, modern und cool: Neu bietet DIRECTA ihren Kunden edle Aluminiumsockel in jeder nur möglichen Wunschfarbe und sind damit richtungsweisend bei der Erfüllung vom Wunsch nach individuellen Raumkonzepten.**

Das non-plus-ultra für Individualisten! Bei der Innenausstattung hochwertiger Objekte im Privat- oder Gewerbebereich spielt Individualität seit Jahren eine immer grössere Rolle. Neuestes Highlight von DIRECTA sind edle Aluminiumsockel mit Einbrennlackierung oder Pulverbeschichtung in jeder RAL oder NCS Farbe. Zur Wahl stehen dekorative Stellstreifen, Aluminium Sockelleisten in verschiedenen Varianten, sowie die raffinierte CONTEGO Kollektion, die beispielsweise ganze Kabelstränge zum Verschwinden bringt.

Beide Veredelungstechniken eröffnen schier unendliche Möglichkeiten hinsichtlich der Kombination von Bodenbelag und Sockelleiste. Je nach Raum und Raumkonzept lockt das Spiel mit aufregenden Kontrasten oder die faszinierende Wirkung einer genauen Farbabstimmung zwischen dem Bodenbelag und dem eleganten Raumabschluss durch den Sockel.

#### Nasslackierung oder Pulverbeschichtung

Auch wenn beide Techniken ähnlich in der Farbwirkung sind, haben sie dennoch unterschiedliche Vorteile und eine leicht verschiedene Oberflächenanmutung. Bei der Nasslackierung wird der Lack elektrostatisch aufgespritzt und dann mit ca. 130 Grad eingebrannt. Bei dieser Methode ist jeder Glanzgrad von matt über seidenmatt bis spiegelglanz möglich. Lackschäden lassen sich leicht ausbessern. Darüber benötigt die Technologie weniger Farbe.

Die Pulverbeschichtung überzeugt aufgrund der etwas grösseren Schichtdicke durch ihre Robustheit und sehr gute Haftung, auch an den Kanten. Denn das Polyurethan-, Epoxyd- oder Polyesterpulver wird elektrostatisch aufgespritzt und bei ca. 180 Grad im Ofen verschmolzen. Durch die spezielle Aufbringtechnik neigt die Oberfläche manchmal zu leichteren Unebenheiten ("Orangenhaut"), die allenfalls im Streiflicht sichtbar sind. Beim Glanzgrad hat der Kunde die Wahl von matt über seidenmatt bis hin zu glänzend.

Die Aluminiumsockel und Stellstreifen sind in einer Vielzahl von Formaten erhältlich. Alle Produkte sind ab Lager lieferbar und können in jeder Wunschfarbe beschichtet werden.

Gerne beraten wir Sie!

### Plus de couleur pour des environnements design (rêves design) – des plinthes en aluminium DIRECTA dans tous les coloris désirés

**Pop, élégant, moderne et cool : DIRECTA propose à ses clients des plinthes en aluminium dans de toutes les couleurs, ouvrant ainsi la voie à la réalisation d'aménagement d'espaces individuels personnalisés.**

Le non plus ultra pour ceux qui aiment être uniques! En ce qui concerne la qualité de l'aménagement intérieur pour les espaces à usage privé ou public, le « fait sur mesure » joue un rôle de plus en plus important depuis quelques années. DIRECTA a récemment sorti des plinthes élégantes en aluminium à revêtement thermolaqué ou en poudre dans toutes les couleurs RAL ou NCS. Il existe à choix différentes variantes de bandes de rive décoratives, de plinthes en aluminium, ainsi que la collection raffinée de CONTEGO qui permet notamment de cacher tous les câbles.

Les deux techniques de finition offrent des possibilités quasiment infinies en termes de combinaison de revêtements de sol et de plinthes. Selon la pièce et la conception de l'espace, laissez-vous séduire par le jeu de contrastes passionnants ou l'effet fascinant d'un assemblage de couleurs entre le revêtement de sol et la finition élégante de la plinthe.

#### Revêtement liquide ou en poudre

Bien que les deux techniques soient similaires dans les effets de couleur, elles offrent cependant des avantages distincts et un aspect de surface légèrement différent. Le thermolaquage utilise de la peinture liquide, pulvérisée de manière électrostatique, puis cuite à une température d'environ 130 degrés. Avec cette méthode, il est possible d'obtenir tous les degrés de brillance possibles, du mat à la finition miroir, en passant par le satiné. Les défauts dans la peinture peuvent être facilement retouchés. En outre, la technologie nécessite moins de peinture.

Le revêtement en poudre convainc par sa plus grande épaisseur de couche, sa robustesse et son excellente adhérence, même sur les bords : En effet, la poudre de polyuréthane, époxyde ou polyester est pulvérisée de manière électrostatique et fondue dans le four à environ 180 degrés. Grâce à la technique d'application spéciale, la surface a parfois tendance à créer de légères irrégularités (« peau d'orange »), éventuellement visibles en lumière rasante. En ce qui concerne le degré de brillance, le client peut choisir du mat à la finition brillante, en passant par le satiné.

Les plinthes en aluminium et les bandes de rive sont disponibles dans une grande variété de formats. Tous les produits sont disponibles et en stock. Ils se présentent dans une large palette de couleurs à choix.

Nous serions heureux de pouvoir vous conseiller!

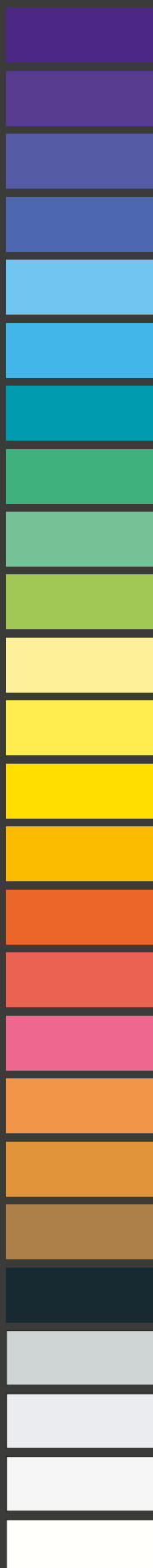



Studentenwohnungen SILO 5, Renens  
Résidences étudiantes SILO 5, Renens

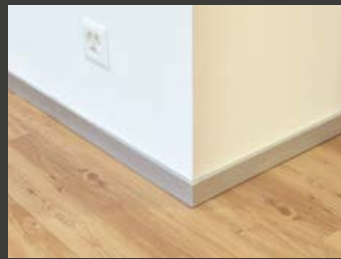

**CONTEGO**<sup>CH</sup>

5'000 m – CONTEGO Designsockel  
40×11 mm, silber eloxiert, geschraubt

5'000 m – Plinthes design CONTEGO  
40×11 mm, argent eloxé, vissés

Schule, Nyon  
École, Nyon



**CONTEGO**<sup>CH</sup>

6'000 m – CONTEGO Designsockel,  
40×11 mm, weiss, geklebt

6'000 m – Plinthes design CONTEGO,  
40×11 mm, blanc, collé

ALPIQ, Chur  
ALPIQ, Coire



**CONTEGO**<sup>CH</sup>  
*clip*

2'100 m – Designsockel CONTEGO clip  
60×11 mm, weiss pulverbeschichtet nach  
RAL 9016

2'100 m – Plinthes design CONTEGO clip  
60×11 mm, laquée en poudre RAL 9016

HFR Meyriez-Murten, Murten  
HFR Meyriez-Morat, Morat



**CONTEGO**<sup>CH</sup>  
*clip*

5'000 m – Designsockel CONTEGO clip  
100×11 mm, weiss pulverbeschichtet nach  
RAL 9010 – Montage mit Gummilippe

5'000 m – Plinthes design CONTEGO clip  
100×11 mm, laquée en poudre RAL 9010  
– montage avec bavette

Schulhaus Fully-Saxon, Fully  
L'école d'orientation Fully-Saxon, Fully

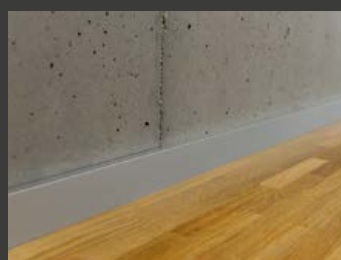

**CONTEGO**<sup>CH</sup>  
*clip*

800 m – Designsockel CONTEGO clip  
40×11 mm, silber eloxiert

800 m – Plinthes design CONTEGO clip  
40×11 mm, anodisé argent

# Referenzen

## Références

Hotel Hide, Flims  
Hôtel Hide, Flims



Sonderanfertigung Holzsockelleisten  
Finition spéciale plinthes en bois

Hotel Seehof, Davos  
Hôtel Seehof, Davos



Sonderanfertigung Sockelleisten aus Messing  
Finition spéciale plinthes en laiton

Hôpital de la Tour, Meyrin  
Hôpital de la Tour, Meyrin



6'000 m – alunox® Designsockel  
100 × 12 mm  
6'000 m – Plinthes design alunox®  
100 × 12 mm

Objekt Altersheim Bachwiesen, Zürich  
Home Médicalisé Bachwiesen, Zurich



1'250 m – alunox®  
Designsockel 100 × 12 mm  
1'250 m – Plinthes design alunox®  
100 × 12 mm

Altersheim, Couvet  
Home Médicalisé, Couvet

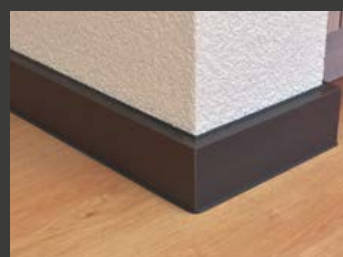

1'400 m – cubus Kunststoffsockel  
60 × 12 mm, anthrazit  
1'400 m – Plinthes plastique cubus  
60 × 12 mm, anthracite

Überbauung Mietwohnungen, Montey  
Lotissement d'appartements locatifs, Montey



**aquilex<sup>ch</sup>**

8'000 m – aquilex Kunststoffsockel  
60/15/8, weiss ähnlich RAL 9003

8'000 m – Plinthes plastique aquilex  
60/15/8, blanc similaire RAL 9003

Schulungszentrum Mobilère, Nyon  
Centre de formation mobilière, Nyon



3'500 m – Aluminiumsockel  
mit Fuss 60 × 11 mm,  
weiss pulverbeschichtet nach RAL 9010

3'500 m – Plinthes en aluminium à patte  
60 × 11 mm, laquée en poudre RAL 9010

Überbauung Mietwohnungen, im Stückler, Altstetten  
lotissement d'appartements locatifs, Stuckler, Altstetten



20'000 m – Massivsockel 40/10  
parallel Poplar, lackiert nach  
NCS S 2002 Y

20'000 m – Plinthes massive 40/10  
parallèle peuplier, laquée en poudre  
NCS S 2002 Y

Zwicky Areal, Wallisellen  
Terrain Zwicky, Wallisellen

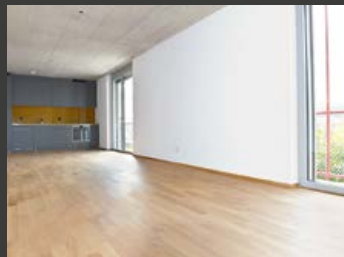

15'000 m – Massivsockel 40/12  
parallel Eiche, lackiert

15'000 m – Plinthes massive 40/12  
parallèle chêne, laquée

Spital Schiers, Schiers/GR  
Etablissement hospitalier Schiers, Schiers/GR



5'000 m – Massivsockel 40/12  
parallel Eiche und Poplar weiss RAL 9003,  
lackiert

5'000 m – Plinthes massive 40/12  
parallèle chêne et peuplier blanc  
RAL 9003, laquée

# SCREASY<sup>CH</sup>



Weitere Informationen finden Sie unter: [www.screasy.ch](http://www.screasy.ch)  
 Pour plus d'informations, voir: [www.screasy.ch](http://www.screasy.ch)

## SCREASY solo Sockelschrauben SCREASY solo vis de plinthe

## SCREASY<sup>CH</sup> SOLO

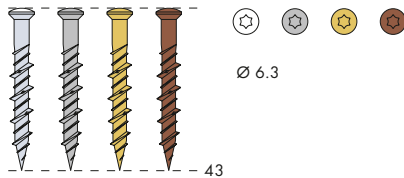

SCREASY solo – TX-Antrieb-Schrauben, inkl. Bit + Bohrer, 6.3×43 mm	Stk./Karton	ab 1 Karton	ab 12 Karton
SCREASY solo – Vis en étoile TX, incl. embout de vissage et foret, 6.3×43 mm	pc./carton	ab 1 carton	ab 12 carton
<b>38675 01</b> □ weiss/blanc	500	65.65	<b>62.37</b>
<b>38675 10</b> ■ vernickelt/nickel	500	54.25	<b>51.54</b>
<b>38675 30</b> ■ vermessingt/laitonné	500	54.25	<b>51.54</b>
<b>38675 50</b> ■ brüniert/brun	500	54.25	<b>51.54</b>

- **30% schnellere Montage**  
30% plus rapide
- **kein Dübel nötig**  
pas besoin de chevilles
- **ideal für weiche Werkstoffe**  
idéal pour les matériaux mous
- **extremer Halt**  
tenue extrême
- **Bohrer und Bit dabei**  
foret et embout de vissage inclus

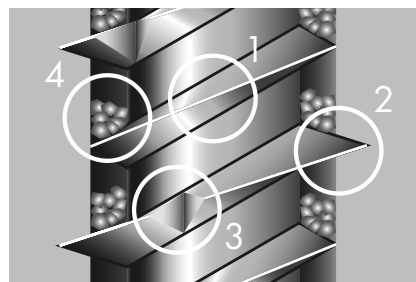

- 1 Zentrier-Gewindegang**  
Filetage centré
- 2 Selbstschneidender Gewindegang**  
Filetage autoforeur
- 3 Schneidezahn**  
Incisive
- 4 Zusätzliche Verankerung**  
Ancrage supplémentaire



**Inkl. Bit und Bohrer**  
incl. embout de vissage et foret



Vorbohren mit  $\varnothing 5$  mm  
Perçage préalable de  $\varnothing 5$  mm



Kein Dübel nötig  
Pas besoin de cheville



Extremer Halt  
Tenue extrême



30% schnellere Montage  
Montage 30% plus rapide



Selbstschneidender Gewindegang  
Filetage autoforeur



# SCREASY<sup>CH</sup>

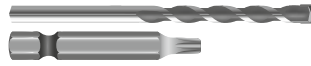

**Inkl. Bit und Bohrer**  
incl. embout de vissage et foret

- **hochwertiger Spezial-Nylondübel**  
cheville spéciale de haute qualité en nylon
- **top Qualitätsschraube**  
vis de haute qualité
- **mit Torx- und Kreuzschlitzkopf**  
avec tête en étoile TX et cruciforme
- **in 35 und 45 mm erhältlich**  
disponible en 35 et 45 mm
- **hochwertige Farbbeschichtung**  
revêtement couleur de haute qualité
- **Bohrer und Bit dabei**  
foret et embout de vissage inclus

ab/dès  
CHF  
34.58/Karton  
carton

<b>SCREASY – Kreuzschraube mit Dübel, 3.5 × 35 mm</b>		Stk./Karton	ab 1 Karton	ab 12 Karton
SCREASY – Vis à croix avec tampon, 3.5 × 35 mm		pc./carton	ab 1 carton	ab 12 carton
<b>38813 01</b>	□ weiss/blanc	500	37.55	<b>35.67</b>
<b>38813 10</b>	■ vernickelt/nickel	500	36.40	<b>36.40</b>
<b>38813 30</b>	■ vermessingt/laitonné	500	36.40	<b>34.58</b>
<b>38813 50</b>	■ brüniert/brun	500	36.40	<b>34.58</b>

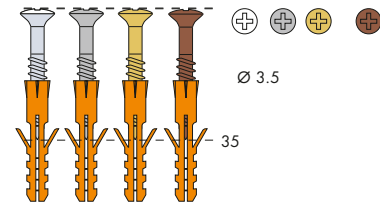

<b>SCREASY – TX 15-Antrieb-Schraube mit Dübel, 3.5 × 35 mm</b>		Stk./Karton	ab 1 Karton	ab 12 Karton
SCREASY – Vis en étoile TX 15 avec tampon, 3.5 × 35 mm		pc./carton	ab 1 carton	ab 12 carton
<b>38873 01</b>	□ weiss/blanc	500	39.80	<b>37.81</b>
<b>38873 10</b>	■ vernickelt/nickel	500	38.70	<b>36.76</b>
<b>38873 30</b>	■ vermessingt/laitonné	500	38.70	<b>36.76</b>
<b>38873 50</b>	■ brüniert/brun	500	38.70	<b>36.76</b>

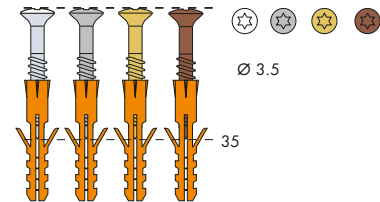

<b>SCREASY – Kreuzschraube mit Dübel, 3.5 × 45 mm</b>		Stk./Karton	ab 1 Karton	ab 12 Karton
SCREASY – Vis à croix avec tampon, 3.5 × 45 mm		pc./carton	ab 1 carton	ab 12 carton
<b>38815 01</b>	□ weiss/blanc	500	46.70	<b>44.36</b>
<b>38815 10</b>	■ vernickelt/nickel	500	44.40	<b>42.18</b>
<b>38815 30</b>	■ vermessingt/laitonné	500	44.40	<b>42.18</b>
<b>38815 50</b>	■ brüniert/brun	500	44.40	<b>42.18</b>

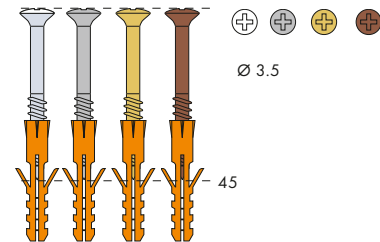

<b>SCREASY – TX 15-Antrieb-Schraube mit Dübel, 3.5 × 45 mm</b>		Stk./Karton	ab 1 Karton	ab 12 Karton
SCREASY – Vis en étoile TX 15 avec tampon, 3.5 × 45 mm		pc./carton	ab 1 carton	ab 12 carton
<b>38875 01</b>	□ weiss/blanc	500	50.15	<b>47.64</b>
<b>38875 10</b>	■ vernickelt/nickel	500	47.80	<b>45.41</b>
<b>38875 30</b>	■ vermessingt/laitonné	500	47.80	<b>45.41</b>
<b>38875 50</b>	■ brüniert/brun	500	47.80	<b>45.41</b>

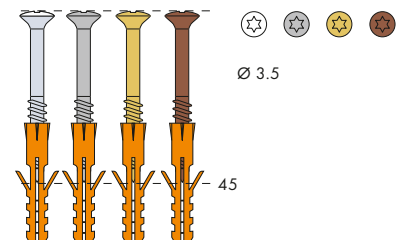

## Befestigungsmaterial für Profile Matériaux de fixation pour profils

043 333 46 46 info@sharkgroup.swiss

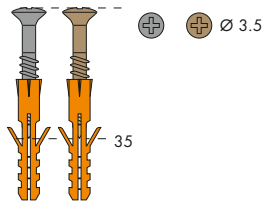

ab/dès  
CHF  
3.05/Karton  
carton

### Kreuzschraube mit Dübel, 3.5 × 35 mm

Vis à croix avec tampon, 3.5 × 35 mm

	Stk./Karton pc./carton	Karton carton
<b>38813 20</b> ■ silber matt/argent mat	15	<b>3.05</b>
<b>38813 25</b> ■ sand matt/sable mat	15	<b>3.05</b>

### Passend zu Hohlflachschielen auf Seite 14

Pour les profils bombés à la page 14

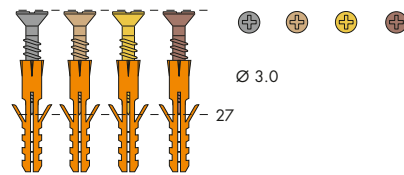

### Senkkopfschraube Kreuz mit Dübel, 3.0 × 27 mm

Vis à tête fraisée en croix avec tampon, 3.0 × 27 mm

<b>38930 20</b> ■ silber matt/argent mat	15	<b>3.05</b>
<b>38930 25</b> ■ sand matt/sable mat	15	<b>3.05</b>
<b>38930 30</b> ■ gold/or	15	<b>3.05</b>
<b>38930 40</b> ■ bronze/bronze	15	<b>3.05</b>

### Passend zu Schwellenwinkelprofile auf Seite 16

Pour les profils de seuil à la page 16

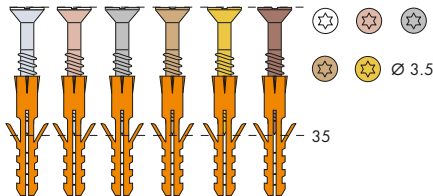

### Senkkopfschraube TX mit Dübel, 3.5 × 35 mm

Vis à tête fraisée TX avec tampon, 3.5 × 35 mm

<b>38973 01</b> □ weiss/blanc	15	<b>3.05</b>
<b>38973 15</b> ■ bronze hell/bronze clair	15	<b>3.05</b>
<b>38973 20</b> ■ silber matt/argent mat	15	<b>3.05</b>
<b>38973 25</b> ■ sand/sable	15	<b>3.05</b>
<b>38973 30</b> ■ gold/or	15	<b>3.05</b>
<b>38973 40</b> ■ bronze/bronze	15	<b>3.05</b>

### Passend zu Bodenprofile auf Seite 17 – 25, Alusockel auf Seiten 38 sowie CAVUM board easy Sockel auf Seite 48, CAVUM fix auf Seite 21 und Hohlkehls sockel auf Seite 49

Pour les profils de sol à la page 17 – 25, plinthes en aluminium aux pages 38 et aussi pour CAVUM board easy à la page 46, CAVUM fix à la page 21 et plinthe à gorge à la page 49

## Bohrer für Sockelmontage Foret pour le montage de plinthes



### Bohrer 5.0 mm für Sockelmontage

Foret 5.0 mm pour le montage de plinthes

	CHF/Stk.
<b>33500 05</b> Best CERATIZIT carbide tip from Europe (Luxemburg)	CHF/pc. <b>5.65</b>

## Geissfuss Pied de Biche



ab/dès  
CHF  
9.35/Stk  
pc

### Geissfuss SHARKGROUP Pied de Biche SHARKGROUP

	CHF/Stk.
<b>34550 01</b> ■ schwarz/noir	CHF/pc. <b>9.35</b>

ab / dès  
CHF  
13.40 / Karton  
carton

**Stahlstifte mit Flachkopf**

Pointe en acier avec une petite tête plate

	Mass dimension	Stk./Karton pc./carton	Karton carton
<b>38100 20</b> ■ vernickelt/nickel	20 × 1.5 mm	1000	<b>13.40</b>
<b>38130 20</b> ■ vermessingt/laitonné	20 × 1.5 mm	1000	<b>18.30</b>
<b>38100 25</b> ■ vernickelt/nickel	25 × 1.5 mm	1000	<b>14.70</b>
<b>38100 30</b> ■ vernickelt/nickel	30 × 1.5 mm	1000	<b>16.00</b>
<b>38100 35</b> ■ vernickelt/nickel	35 × 1.5 mm	1000	<b>17.20</b>
<b>38130 35</b> ■ vermessingt/laitonné	35 × 1.5 mm	1000	<b>26.65</b>

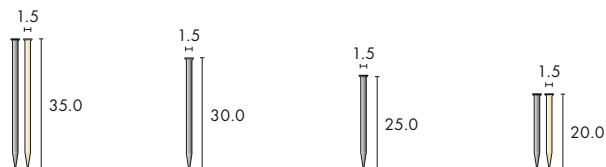

- **gehärteter Stahl**  
acier trempé
- **rundgeschnittene Spitzen**  
pointes arrondies
- **kleiner Flachkopf**  
petite tête plate
- **gut versenkbar**  
bien rétractable



**DIRECTA Sockel-Bag**  
DIRECTA sac pour plinthe

	Mass dimension	Stk. pc.
<b>K-11000 12</b> orange/orange	4020 × 120 × 180 mm	<b>155.70</b>

**Sockel-Bag**  
Sac pour plinthes

- **für Sockeltransport bei Regen**  
pour le transport de plinthe sous la pluie
- **schützt vor Spritzwasser**  
protège contre les éclaboussures d'eau
- **je nach Dimension für 3 bis 5 Bunde**  
selon la dimension pour 3 à 5 paquets

**Silikon-, Kleb- und Dichtstoff**  
Matériaux d'étanchéité et Adhésif

ab / dès  
CHF  
10.70 / Stk.  
pc.

**Montagekleber Falcohybrid 45**

Colle de montage Falcohybrid 45

	Mass dimension	m/Kartusche m/cartouches	Kartuschen/Karton cartouches/carton	Stk. pc.
<b>28200 45</b> □ weiss/blanc	300 ml	ca. 6.0 m	12	<b>10.70</b>



- **einkomponent**  
monocomposant
- **hoher Anfangstack**  
haute adhérence primaire
- **auf Hybrid-Polymer-Basis**  
à base de polymères hybrides

ab / dès  
CHF  
15.89 / Stk.  
pc.

**GYSO Silikon-Dichtstoff**

GYSO matériaux d'étanchéité

	Mass dimension	Kartuschen/Karton cartouches/carton	Stk. pc.	Stk./12 Stk. pc./12 pc.	Stk./24 Stk. pc./24 pc.
<b>28250 35</b> Eiche dunkel/chêne foncé	310 ml	12	18.70	16.83	<b>15.89</b>



- **hohe Qualität**  
haute qualité
- **weichelastisch**  
souple et élastique
- **fungizid ausgerüstet**  
contient des fongicides
- **einkomponent**  
monocomposant

**Weitere Farben auf Anfrage erhältlich**

Autres couleurs disponibles sur demande



**Abdeckvlies**

Non-tissés de protection



**Abdeckplatten**

Plaques de recouvrement



**LVT- & Universalunterlagen**

Sous-couches pour LVT et universal



**Parkett- & Laminatunterlagen**

Sous-couches pour parquet et stratifiés



**Korkunterlagen**

Sous-couches en liège



**Trittschall-Dämmunterlagen**

Sous-couches d'isolation phonique



**Teppichunterlagen**

Sous-couches pour tapis



**Entkopplungsplatten**

Plaques de désolidarisation







### LVT- und Universalunterlage impact 1.0mm

Sous-couche pour LVT et universal IMPACT 1.0mm

		Breite Largeur	m <sup>2</sup> Rolle m <sup>2</sup> roul.	m <sup>2</sup> 1 Pal. m <sup>2</sup> 1 pal.	m <sup>2</sup> 2 Pal. m <sup>2</sup> 2 pal.
<b>78433 01</b>	1.0mm	100 cm	4.65	3.95	<b>3.49</b>

- für Designklickbeläge / pour les revêtements design à cliquer
- hohe Trittschallverbesserung / grande réduction des bruits
- geringe Einbauhöhe / faible épaisseur de montage
- leichtes Eigengewicht / légère

**Dicke**/épaisseur = (1.0 mm)

**Rolle**/Roleau = 1 m × 15 m = 15 m<sup>2</sup>

**Palette**/palette = 35 **Rollen**/Rouleaux = 525 m<sup>2</sup>



### LVT- und Universalunterlage IMPACT plus 1.0mm

Sous-couche pour LVT et universal IMPACT plus 1.0mm

		Breite Largeur	m <sup>2</sup> Rolle m <sup>2</sup> roul.	m <sup>2</sup> 1 Pal. m <sup>2</sup> 1 pal.	m <sup>2</sup> 2 Pal. m <sup>2</sup> 2 pal.
<b>78436 01</b>	1.2mm	100 cm	4.95	4.21	<b>3.71</b>

- Oberseitig rutschhemmend beschichtet / dessus autocollant
- für Designklickbeläge / pour les revêtements design à cliquer
- hohe Trittschallverbesserung bis 18dB / Elevato abbattimento del rumore da calpestio fino a 18dB
- geringe Einbauhöhe / faible épaisseur de montage
- leichtes Eigengewicht / légère

**Dicke**/épaisseur = (1.0 mm)

**Rolle**/Roleau = 1 m × 15 m = 15 m<sup>2</sup>

**Palette**/palette = 80 **Rollen**/Rouleaux = 1200 m<sup>2</sup>



### Parkett- und Laminatunterlagen PE objekt

Sous-couches pour parquet et stratifiés avec film PE objet

		Breite Largeur	m <sup>2</sup> Rolle m <sup>2</sup> roul.	m <sup>2</sup> 1 Pal. m <sup>2</sup> 1 pal.	m <sup>2</sup> 2 Pal. m <sup>2</sup> 2 pal.
<b>78480 02</b>	2.0mm	100 cm	2.70	2.29	<b>2.03</b>
<b>78480 03</b>	3.0mm	100 cm	3.45	2.93	<b>2.59</b>

- Objektunterlage für Laminat und Parkett / sous-couche pour stratifié et parquet objet
- 200µm Feuchtigkeitssperre / barrière contre l'humidité de 200µm
- 15cm Überlappung mit Klebestreifen / chevauchement de 15 cm avec les bandes adhésives
- in 2 und 3mm erhältlich / disponible en 2 et 3 mm

**Dicke**/épaisseur = (2.0/3.0mm)

**Rolle**/Roleau = 1 m × 20 m = 20 m<sup>2</sup>

**Palette**/palette = 30 **Rollen**/Rouleaux = 600 m<sup>2</sup>



### Parkett- und Laminatunterlage EUROLAY2000

Sous-couche pour parquet et stratifiés EUROLAY2000

		Breite Largeur	m <sup>2</sup> Rolle m <sup>2</sup> roul.	m <sup>2</sup> 1 Pal. m <sup>2</sup> 1 pal.	m <sup>2</sup> 2 Pal. m <sup>2</sup> 2 pal.
<b>78442 02</b>	2.2mm	100 cm	6.50	<b>5.52</b>	<b>4.88</b>

- sehr hohe Raum- und Trittschalldämmung / excellente isolation thermique et phonique
- aus natürlichem Latex / en latex naturel
- mit mineralischen Füllstoffen / avec agents de charge minéraux
- mit Alufolie beschichtet / recouverte d'une feuille d'aluminium

**Dicke**/épaisseur = (2.2 mm)

**Rolle**/Roleau = 1 m × 8 m = 8 m<sup>2</sup>

**Palette**/palette = 35 **Rollen**/Rouleaux = 280 m<sup>2</sup>





**Rolle/Roleau** = 1 m × 50 m = 50 m<sup>2</sup>  
**Palette/palette** = 36 **Rollen/Rouleaux** = 1800 m<sup>2</sup>

ab/dés.  
CHF  
1.11/m<sup>2</sup>

### Abdeckvlies protect

Non-tissés de protection protect

	Breite Largeur	m <sup>2</sup> Rolle m <sup>2</sup> roul.	m <sup>2</sup> 1 Pal. m <sup>2</sup> 1 pal.	m <sup>2</sup> 2 Pal. m <sup>2</sup> 2 pal.
<b>38450 00</b>	100 cm	1.70	1.28	<b>1.11</b>

- leicht haftend/légèrement adhésif
- dampfdurchlässiges Polyestergerewebe/tissé en polyester absorbant
- Unterseite rutschhemmend/dessous antidérapant
- PE-Folie als Feuchtigkeitsschutz/feuille de protection contre l'humidité en PE



**Rolle/Roleau** = 1 m × 50 m = 50 m<sup>2</sup>  
**Palette/palette** = 24 **Rollen/Rouleaux** = 1200 m<sup>2</sup>

### Abdeckvlies protect plus

Non-tissés de protection protect plus

	Breite Largeur	m <sup>2</sup> Rolle m <sup>2</sup> roul.	m <sup>2</sup> 1 Pal. m <sup>2</sup> 1 pal.	m <sup>2</sup> 2 Pal. m <sup>2</sup> 2 pal.
<b>38455 00</b>	100 cm	2.00	1.50	<b>1.30</b>

- leicht haftend/légèrement adhésif
- dampfdurchlässiges Polyestergerewebe/tissé en polyester absorbant
- Unterseite rutschhemmend/dessous antidérapant
- hoch atmungsaktives Schutzvlies/non-tissé de protection hautement respirant



**Platte/Plaque** = 1.20 m × 0.80 m = 0.96 m<sup>2</sup>  
**Paket / paquet** = 21 **Platten / Plaques** = 20.16 m<sup>2</sup>  
**Palette/palette** = 399 **Platten/Plaques** = 383.04 m<sup>2</sup>

### Abdeckplatte protect shield

Plaques de recouvrement protect shield

	Breite Largeur	m <sup>2</sup> Platte m <sup>2</sup> plaque	m <sup>2</sup> 1 Pal. m <sup>2</sup> 1 pal.	m <sup>2</sup> 2 Pal. m <sup>2</sup> 2 pal.
<b>38465 00</b>	3.0 mm	1.20 m × 0.80 m	4.50	<b>3.38</b>



#### PROTECT SHIELD

Ihre optimale Abdeckung gegen Schutz, Sand und selbst kleine Steine.

Votre couverture optimale contre la saleté, le sable et même les petites pierres.

- wasserfest  
résistant à l'eau
- einfach zu schneiden  
facile à couper
- ultra leicht zu tragen  
ultra facile à porter
- wiederverwendbar  
réutilisable
- einfach zu reinigen  
facile à nettoyer



**Rolle/Roleau** = 1.50 m × 50 m = 75 m<sup>2</sup>  
**Palette/palette** = 30 **Rollen/Rouleaux** = 2250 m<sup>2</sup>

### Bodenabdeckpapier

Papier de couverture plancher

		m <sup>2</sup> 1 Rolle m <sup>2</sup> 1 R	m <sup>2</sup> 3 Rolle m <sup>2</sup> 3 Rolle	m <sup>2</sup> 5 Rolle m <sup>2</sup> 5 Rolle
<b>38420 00</b>	0.4 mm	0.75	0.66	<b>0.62</b>

- atmungsaktiv  
respirant
- ökologisch  
écologique
- Schutz vor Verschmutzung  
protection contre la pollution
- einfache Handhabung  
facile à utiliser



**Rolle/Roleau** = 50 mm × 50 m  
**Karton/carton** = 24 **Rollen/Rouleaux**

### TESA® Gewebband silber

		1 Stk. 1 pc.	12 Stk. 12 pc.	24 Stk. 24 pc.
<b>88650 48</b>	50 mm	9.90	8.91	<b>7.92</b>



**Rolle/Roleau** = 38 mm × 50 m  
**Karton/carton** = 24 **Rollen/Rouleaux**

### Washi-Tape gelb Malerband

		1 Stk. 1 pc.	6 Stk. 12 pc.	24 Stk. 24 pc.
<b>88630 38</b>	38 mm	6.60	5.94	<b>5.28</b>



# PROTECT-FLOOR

MAXIMUM SECURITY FOR ALL FLOORS!

- ✓ **Abdeckvlies protect**  
Non-tissés de protection protect
- ✓ **Abdeckvlies protect plus**  
Non-tissés de protection protect plus
- ✓ **Abdeckplatte protect shield**  
Plaques de recouvrement protect shield
- ✓ **Bodenabdeckpapier**  
Papier de couverture plancher



MAXIMUM SECURITY FOR ALL FLOORS!





### Trittschall-Dämmunterlagen universal

Sous-couches d'isolation phonique universal

	Dicke épaisseur	m <sup>2</sup> Rolle m <sup>2</sup> roul.	m <sup>2</sup> 1 Pal. m <sup>2</sup> 1 pal.	m <sup>2</sup> 2 Pal. m <sup>2</sup> 2 pal.
<b>78415 03</b>	3.0 mm	10.45	8.88	<b>7.84</b>
<b>78415 05</b>	5.0 mm	17.25	14.66	<b>12.94</b>

Dicke/épaisseur = **(3.0 mm)**

Rolle/Roleau = 1 m × 40 m = 40 m<sup>2</sup>

Palette/palette = 6 Rollen/Rouleaux = 240 m<sup>2</sup>

Dicke/épaisseur = **(5.0 mm)**

Rolle/Roleau = 1 m × 25 m = 25 m<sup>2</sup>

Palette/palette = 6 Rollen/Rouleaux = 150 m<sup>2</sup>

- **hohe schalldämmende Eigenschaften**  
excellentes propriétés d'isolation phonique
- **geringer Wärmedurchlasswiderstand**  
faible résistance au passage de la chaleur
- **PUR gebundenes Korkgranulat**  
granulé de liège lié au polyuréthane
- **für fast alle Bodenbeläge geeignet**  
adaptées à presque tous les revêtements de sol
- **kein Durchlass von Klebstoffen**  
ne laissent pas passer la colle



### Korkunterlagen natur

Sous-couches en liège naturel

	Dicke épaisseur	m <sup>2</sup> Rolle m <sup>2</sup> roul.	m <sup>2</sup> 1 Pal. m <sup>2</sup> 1 pal.	m <sup>2</sup> 2 Pal. m <sup>2</sup> 2 pal.
<b>78400 02</b>	2.0 mm	4.20	3.57	<b>3.15</b>
<b>78400 03</b>	3.0 mm	5.75	4.89	<b>4.31</b>
<b>78400 04</b>	4.0 mm	7.60	6.46	<b>5.70</b>

Dicke/épaisseur = **(2.0 mm)**

Rolle/Roleau = 1 m × 30 m = 30 m<sup>2</sup>

Palette/palette = 24 Rollen/Rouleaux = 720 m<sup>2</sup>

Dicke/épaisseur = **(3.0 mm)**

Rolle/Roleau = 1 m × 20 m = 20 m<sup>2</sup>

Palette/palette = 24 Rollen/Rouleaux = 480 m<sup>2</sup>

Dicke/épaisseur = **(4.0 mm)**

Rolle/Roleau = 1 m × 15 m = 15 m<sup>2</sup>

Palette/palette = 24 Rollen/Rouleaux = 360 m<sup>2</sup>

- **natürliche Unterlage**  
sous-couche naturelle
- **Microban, antibakterieller Schutz**  
protection contre les microbes et les bactéries
- **erhöhter Gehkomfort**  
confort de marche accru
- **für schwimmende und geklebte Verlegung**  
pour une pose flottante ou collée

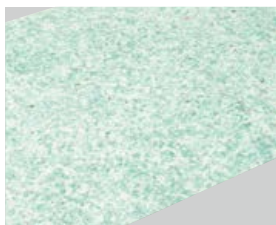

### Entkopplungsplatten reno

Plaques de désolidarisation reno

		Breite Largeur	m <sup>2</sup> Rolle m <sup>2</sup> roul.	m <sup>2</sup> 1 Pal. m <sup>2</sup> 1 pal.	m <sup>2</sup> 2 Pal. m <sup>2</sup> 2 pal.
<b>78496 04</b>	4.0 mm	120 cm	13.15	11.18	<b>9.86</b>
<b>78496 09</b>	9.0 mm	120 cm	19.95	16.96	<b>14.96</b>
<b>78496 15</b>	15.0 mm	120 cm	26.85	22.82	<b>20.14</b>

Dicke/épaisseur **(4.0 mm)**

Platte/Plaque 1.20 m × 0.60 m = 0.72 m<sup>2</sup>

Palette/palette 250 Platten/Plaques = 180 m<sup>2</sup>

Dicke/épaisseur (9.0 mm)

Platte/Plaque 1.20 m × 0.60 m = 0.72 m<sup>2</sup>

Palette/palette 125 Platten/Plaques = 90 m<sup>2</sup>

Dicke/épaisseur (15.0 mm)

Platte/Plaque 1.20 m × 0.60 m = 0.72 m<sup>2</sup>

Palette/palette = 75 Platten/Plaques = 54 m<sup>2</sup>

- **gute entkoppelnde Eigenschaften**  
bonnes caractéristiques de désolidarisation
- **baut Scherspannungen ab**  
réduction des contraintes de cisaillement
- **ideal um Höhe zu gewinnen**  
idéales pour gagner de l'épaisseur
- **für Parkett geeignet**  
adaptées pour les parquets
- **für elastische und textile Bodenbeläge nach Spachtelung**  
pour les revêtements résilients et textiles après enduction

**Alle Unterlagen sind auch für Grossobjekte ab Lager lieferbar!**

Toutes les sous-couches livrable de l'entrepôt, aussi grand quantités!



**Weitere Informationen finden Sie unter: [www.swisslay.ch](http://www.swisslay.ch)**  
Pour plus d'informations, voir: [www.swisslay.ch](http://www.swisslay.ch)



**Dicke**/épaisseur = (4.5 mm)  
**Rolle**/Roleau = 2 m × 25 m = 50 m<sup>2</sup>  
**Palette**/palette = 6 **Rollen**/Rouleaux = 300 m<sup>2</sup>

**ab/ dès**  
**CHF**  
**10.35 / m**

**Universal Teppichunterlage Swisslay comfort**  
Sous-couche universelle pour tapis Swisslay comfort

	<b>Dicke</b> épaisseur	<b>m<sup>2</sup> Rolle</b> m <sup>2</sup> roul.	<b>m<sup>2</sup> 1 Pal.</b> m <sup>2</sup> 1 pal.	<b>m<sup>2</sup> 2 Pal.</b> m <sup>2</sup> 2 pal.
<b>48480 045</b>	4.5 mm	13.80	11.73	<b>10.35</b>

- **hochwertige, Schweizer Universalunterlage**/sous-couche universelle suisse de haute qualité
- **für aussergewöhnlichen Trittkomfort**/pour un confort de marche exceptionnel
- **Trittschallreduzierung**/réduction des bruits
- **softe und saugfähige Oberfläche**/surfaces douces et absorbantes
- **dimensionsstabiles PES-Vlies**/non-tissé en PES indéformable
- **Latexschaum beschichtet**/revêtue de mousse de latex

Die Universalunterlage Swisslay, überzeugt mit aussergewöhnlichem Raumkomfort und einer einmalig anwenderfreundlichen, soften und besonders saugfähigen Oberfläche. Einzigartig ist die Kombination aus hochwertiger Latex Schaumbeschichtung und dem extradicken, dimensionsstabilen PES-Vlies. Insbesondere unter Teppichbelägen erfüllt Swisslay höchste Ansprüche für die Sinne und ist die Premium-Marke für Kunden, die das Besondere wählen. Swisslay comfort schafft mit Schweizer Qualität die Grundlage für behagliche Wohnräume und exklusiven Objektbau.

La sous-couche universelle Swisslay, séduit par son exceptionnel confort et sa surface agréable, douce et particulièrement absorbante qui la rend unique. La combinaison du revêtement en mousse de latex de grande qualité et du non-tissé PES extrêmement épais et stable au niveau des dimensions est unique en son genre. Swisslay satisfait les plus grandes exigences pour les sens, en particulier en matière de moquettes et elle est également la marque premium pour les clients qui choisissent le meilleur. Swisslay comfort constitue la base pour des pièces d'habitation agréables et un agencement d'intérieur exclusif de qualité suisse.



## Für Ihren professionellen Auftritt Pour votre présentation professionnelle

### Ihre überzeugenden Verkaufshilfen

Die Hochwertigkeit des Sockelportfolios wird widerspiegelt und alle wichtigen Argumente für die einzelnen Sockelarten übersichtlich und prägnant aufgezeigt. So unterstützen unsere Verkaufshilfen kompetent und stilsicher bei der Wahl des richtigen Sockels:

#### Musterkette Chaîne d'échantillon

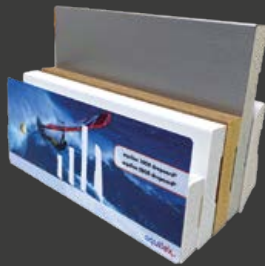

aquilex 1000 & 5000 dropoard®  
aquilex 1000 & 5000 dropoard®  
**M-11000 26 kostenlos/gratuit**

aquilex 3000 Kunststoffsockel  
Plinthe plastique aquilex 3000  
**M-11000 20 kostenlos/gratuit**

aquilex 5500 (pro) Kunststoffsockel  
Plinthe plastique aquilex 5500 (pro)  
**M-11000 18 kostenlos/gratuit**

aquilex 7000 (plus) Kunststoffsockel  
Plinthe plastique aquilex 7000 (plus)  
**M-11000 16 kostenlos/gratuit**

Kunststoffsockel cubus  
Plinthe plastique cubus  
**M-11000 17 kostenlos/gratuit**

Furniersockel avoco  
plinthes en contreplaqué avoco  
**M-11000 08 kostenlos/gratuit**

Massivsockel mit Zierfräsung  
plinthes massives avec fraisage décoratif  
**M-11000 13 kostenlos/gratuit**

Massivsockel varius  
plinthes massives varius  
**M-11000 06 kostenlos/gratuit**

Massivsockel  
plinthes massives  
**M-11000 22 kostenlos/gratuit**

### Votre instrument de vente pour convaincre

Les échantillons reflètent la grande valeur de votre portefeuille de base et présentent tous les arguments importants pour chaque type de plinthe de façon claire et précise. Ils fournissent avec compétence et élégance l'aide nécessaire pour choisir la bonne plinthe:

#### Sockel- und Profilkarton Programme de stockage



Sockel- und Profilkarton  
Programme de stockage  
**K-11000 08 kostenlos/gratuit**

#### Handmuster à 15 cm échantillon de pièce de 15 cm

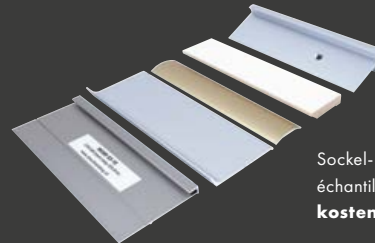

Sockel- und Profilmuster à 15 cm  
échantillons de pièces de 15 cm  
**kostenlos/gratuit**

#### Musterkoffer inkl. Shark Lasermessgerät DH-440 Valise d'échantillons incl. Shark laser DH-440



Musterkoffer  
valise d'échantillons  
**M-11000 10 CHF 390.00**

#### Kartellen Etuis d'échantillon



Für mehr Design  
Pour un meilleur design  
**M-11000 09 kostenlos/gratuit**



Für mehr Natur  
Pour plus de nature  
**M-11000 14 kostenlos/gratuit**



Für mehr Komfort  
Pour plus de confort  
**M-11000 12 kostenlos/gratuit**

*Zu den AGB  
Vers les CGV*



**Paketversand bis 10 kg/ 2.50 m bis 30 kg/ 2.0 m**  
– heute bis 16:30 Uhr bestellt, morgen geliefert

**Envoi de paquets jusqu'à 10 kg / 2.50 m jusqu'à 30 kg/ 2.0 m - commandé aujourd'hui jusqu'à 16:30, livrée le lendemain**

Versandoptionen	Bestellungen	Portokosten	Options de livraison	Commandes	Frais de port
Paket	bis CHF 200	CHF 21.00	Paquet	jusqu'à CHF 200	CHF 21.00
	bis CHF 499.95	CHF 16.00		jusqu'à CHF 499.95	CHF 16.00
	ab CHF 500	frei Haus		dès CHF 500	franco domicile
Overnight Service	Bestellt bis 16:30 Uhr, geliefert am nächsten Morgen bis 07:00 Uhr für maximal 40 kg	CHF 26.00	Service de nuit	Commande jusqu'à 16 h 30, livrée le lendemain Matin jusqu'à 07 h 00 pour un maximum de 40 kg	CHF 26.00



Weitere Infos zu ONS – Over Night Service finden Sie auf Seite 41  
Pour plus d'informations sur ONS – Over Night Service voir page 41



**Camionversand – heute bis 16:30 Uhr bestellt, morgen geliefert**

**Expédition par camion – commande aujourd'hui jusqu'à 16h30, livrée le lendemain**

Versandoptionen	Bestellungen	Kosten	Options de livraison	Commandes	Frais de port
Camion	bis CHF 499.95	CHF 59.00	Camion	jusqu'à CHF 499.95	CHF 59.00
Camion	CHF 500 - 999.95	CHF 39.00	Camion	CHF 500 - 999.95	CHF 39.00
Camion	ab CHF 1'000	CHF 19.00	Camion	à partir de CHF 1'000	CHF 19.00
Terminlieferung	Fixtermine	CHF 80.00	Livraison à terme	Dates fixes	CHF 80.00
Avisierung		CHF 7.00	Notification		CHF 7.00

Für Bestellungen unter einem Warenwert von CHF 500.00 wird ein Kleinmengenzuschlag von CHF 19.50 berechnet. Ausgenommen sind Abholungen im Shop in 8610 Uster sowie Paket-Sendungen.

Pour les livraisons d'une valeur de marchandise inférieure à 500.00 CHF, un supplément pour petite quantité de 19.50 CHF est facturé. Sauf enlèvements à la boutique à 8610 Uster et envois de paquets.



## SCOTT-SRAM MTB Racing Team – Neues vom SHARKGROUP Sport-Sponsoring

Es ist eine Partnerschaft, die das Herz jedes Mountainbike-Fans höherschlagen lässt: Seit 2010 unterstützt die **SHARKGROUP** das erfolgreiche Team rund um Nino Schurter. Die SCOTT-SRAM MTB Stars stürmen unter der Führung von Mountainbike-Legende Thomas Frischknecht als Teammanager von Erfolg zu Erfolg. **SHARKGROUP** Geschäftsführer Moritz Mühlebach, selbst passionierter Mountainbiker, ist Thomas Frischknecht seit Jugendzeiten freundschaftlich verbunden. Im Sport wie auch in seinen Unternehmen setzt er auf Talentförderung und ist stolz, mit der **SHARKGROUP** das unglaublich erfolgreiche Team fördern zu dürfen.

Lassen auch Sie sich von Teamleader Nino Schurter, der Weltmeisterin Kate Courtney, Andri Frischknecht und dem Team-Neuzugang Filippo Colombo für diesen aufregenden Spitzensport begeistern. Die Highlights der weiteren Saison dieses aussergewöhnlichen Teams finden Sie auf der **SHARKGROUP** Homepage und in unseren regelmässigen Newslettern.

## SCOTT-SRAM MTB Racing Team – Des nouvelles du sponsoring sportif de SHARKGROUP

Voilà un partenariat qui va emballer tous les amateurs de mountain bike: depuis 2010, **SHARKGROUP** apporte son soutien à l'équipe de Nino Schurter. Ces SCOTT-SRAM MTB stars foncez de victoire en victoire sous la houlette de leur manager, Thomas Frischknecht, une autre légende du mountain bike. Lui-même passionné de ce sport, Moritz Mühlebach, le directeur de **SHARKGROUP**, est un ami d'enfance de Thomas Frischknecht. Dans le sport comme dans son entreprise, il mise sur l'encouragement des talents. Avoir le privilège de soutenir, par le biais de **SHARKGROUP**, cette équipe au succès fou le remplit de fierté.

Le capitaine de l'équipe Nino Schurter, la championne du monde Kate Courtney, Andri Frischknecht et et la nouvelle recrue de l'équipe Filippo Colombo vont vous faire vibrer pour ce sport de pointe passionnant. Retrouvez les points forts de la prochaine saison de cette équipe hors du commun sur la page d'accueil de **SHARKGROUP** et dans notre newsletter.







## Die Weltbesten hautnah erleben

Auch dieses Jahr kann die **SHARKGROUP** durch das Engagement beim SCOTT-SRAM MTB Racing Team einem ausgewählten Kundenkreis ein ganz besonderes Event mit den Stars der Szene präsentieren. Bei dieser Veranstaltung kommen Mountainbike-Fans – unabhängig vom Fahrniveau – voll auf ihre Kosten. In Kleingruppen für Einsteiger oder Fortgeschrittene trainieren Sie mit den nahbaren Stars des SCOTT-SRAM MTB Racing Teams alles für noch mehr Fahr-Freude und Können auf dem Bike.

## Côtoyer les champions du monde en chair et en os

Cette année encore, l'engagement de **SHARKGROUP** auprès de l'équipe SCOTT-SRAM MTB Racing Team nous permet de présenter à une sélection de clients des événements avec les stars de la discipline. Lors de cette rencontre, les amateurs de mountain bike, quel que soit leur niveau, en auront pour leur argent. Ils participeront en petits groupes de débutants ou d'avancés à un entraînement avec les stars de l'équipe SCOTT-SRAM MTB Racing Team qui leur montreront dans une ambiance décontractée comment avoir encore plus de plaisir à rouler et améliorer leurs compétences sur le vélo.





**Besuchen Sie uns in den sozialen Medien**  
Rendez-nous visite sur les réseaux sociaux

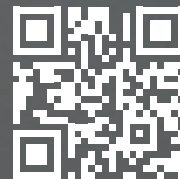

**Kompetenter Innen- und Aussendienst**  
täglich ab 7:00 Uhr für Sie erreichbar  
**Notre service interne et externe compétent**  
vous répond tous les jours dès 7h



**Umfangreiches Lagersortiment**  
bietet Ihnen eine hohe Lieferfähigkeit  
**Notre large gamme de produits en stock**  
vous offre une grande disponibilité de livraison



**Viele innovative Eigenentwicklungen**  
profitieren Sie von mehr Funktionalität  
**Nos nombreuses innovations**  
vous offrent une fonctionnalité accrue et unique



**Verkaufsunterlagen und Musterservice**  
unterstützt Ihren professionellen Verkauf  
**Nos documents commerciaux et notre service d'échantillons**  
vous apportent un soutien précieux dans vos ventes professionnelles



**Schneller Lieferservice**  
geliefert am nächsten Tag, mit ONS sogar bis 7:00 Uhr  
**Notre service de livraison rapide**  
livré le lendemain, avec ONS même jusqu'à 7h



**SHARKGROUP AG**  
Wermatswilerstrasse 8 | CH-8610 Uster  
info@sharkgroup.swiss | www.directa.swiss  
**Telefon 043 333 46 46**

Wir unterstützen / Nous soutenons

